Contenuto

Introduzione	2
In breve	6
Chiavi, portiere e finestrini	19
Sedili, sistemi di sicurezza	35
Oggetti e bagagli	58
Strumenti e comandi	79
Illuminazione	112
Climatizzatore	122
Guida e funzionamento	130
Cura del veicolo	154
Manutenzione	196
Dati tecnici	200
Informazioni per il cliente	213
Indice analitico	216

Introduzione

Carburante

Codice

Olio motore

Qualità

Viscosità

Pressione dei pneumatici

Misura pneumatici

Ant.

Post.

Pneumatici estivi

Pneumatici invernali

Masse

Massa complessiva a pieno carico

- Massa a vuoto, modello base

= Carico utile

Dati tecnici del veicolo

Scriva i dati della sua auto nella pagina precedente, in modo da averli sempre a portata di mano. Le informazioni sono indicate nella sezione "Manutenzione" e in quella "Dati tecnici" oltre che nella targhetta di identificazione.

Introduzione

Questa vettura rappresenta un'ingegnosa sintesi di tecnologia avanzata, sicurezza, tutela dell'ambiente ed economicità di esercizio.

Il presente manuale di uso e manutenzione fornisce tutte le informazioni necessarie per un utilizzo sicuro ed efficiente della vettura.

Informare i passeggeri riguardo le possibilità di incidente e lesioni derivanti da un uso non corretto della vettura.

È sempre necessario rispettare le leggi del Paese in cui ci si trova, che potrebbero avere contenuti diversi da quanto affermato in questo manuale di uso e manutenzione.

Quando il presente manuale di uso e manutenzione indica di rivolgersi ad un'officina, consigliamo di contattare un Riparatore Autorizzato Opel.

Tutti i Riparatori Autorizzati Opel offrono un servizio eccellente a prezzi ragionevoli. Dispongono di meccanici esperti, formati da Opel, che lavorano in base alle istruzioni specifiche Opel.

Conservare sempre la documentazione fornita insieme al veicolo a portata di mano all'interno del veicolo stesso.

Uso del presente manuale

- Questo manuale descrive tutte le opzioni e le caratteristiche disponibili per questo modello. **Alcune descrizioni, comprese quelle del display e delle funzioni dei menu, potrebbero non corrispondere a quelle del vostro veicolo a causa della differenza di versioni, specifiche nazionali, equipaggiamenti speciali o accessori particolari.**
- La sezione "In breve" fornisce una prima panoramica generale.

- Il sommario dei contenuti all'inizio del presente manuale e in ogni sezione facilita la ricerca degli argomenti di interesse.
- L'indice analitico consente di trovare gli argomenti richiesti.
- Questo Manuale di uso e manutenzione illustra i veicoli con guida a sinistra. Il funzionamento descritto è simile per i veicoli con guida a destra.
- Nel Manuale di uso e manutenzione sono riportati i codici interni dei motori. La denominazione commerciale corrispondente viene riportata nella sezione "Dati tecnici".
- Le indicazioni direzionali, come destra, sinistra, anteriore o posteriore, riportate nelle descrizioni, si riferiscono sempre al senso di marcia.
- Nel display potrebbero apparire testi non tradotti nella vostra lingua.
- I messaggi visualizzati sul display e i testi delle etichette interne sono scritti in **neretto**.

Pericoli e avvertimenti

Pericolo

Il testo evidenziato con  **Pericolo** indica il rischio di possibili lesioni mortali. La mancata osservanza delle istruzioni fornite può causare un rischio mortale.

Avvertenza

Il testo evidenziato con  **Avvertenza** indica il rischio di possibili incidenti o lesioni. La mancata osservanza delle istruzioni fornite può causare lesioni.

Attenzione

Il testo evidenziato con **Attenzione** indica la possibilità per il veicolo di subire danni. La mancata osservanza delle istruzioni fornite può causare danni al veicolo.

Simboli

I riferimenti alle pagine sono indicati dal simbolo ⇨. Il simbolo ⇨ significa "vedi pag.".

Buon viaggio.

Adam Opel GmbH

In breve

Informazioni iniziali sulla guida

Sbloccaggio del veicolo



Premere il pulsante  per sbloccare le portiere e il vano di carico. Aprire le portiere tirando la rispettiva maniglia. Per aprire il portellone posteriore, premere l'interruttore a sfioramento che si trova sotto la modanatura del portellone.

Telecomando ⇨ 19, chiusura centralizzata ⇨ 21, vano di carico ⇨ 25.

Regolazione dei sedili

Posizionamento dei sedili

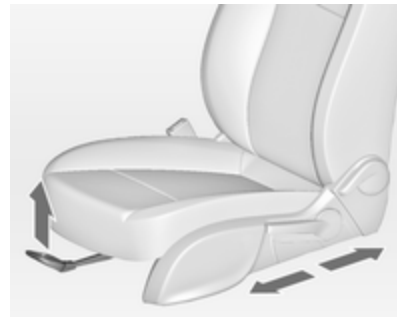

Tirare la maniglia, spostare il sedile, rilasciare la maniglia.

Posizione dei sedili ⇨ 36, regolazione dei sedili ⇨ 37.

Pericolo

Non sedersi a una distanza dal volante inferiore a 25 cm per consentire un eventuale funzionamento dell'airbag in condizioni di sicurezza.

Schienali dei sedili

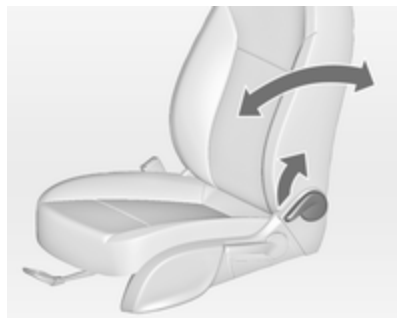

Tirare la leva, regolare l'inclinazione dello schienale e rilasciare la leva. Far scattare in sede il sedile.

Posizione dei sedili ⇨ 36, regolazione dei sedili ⇨ 37.

Altezza del sedile

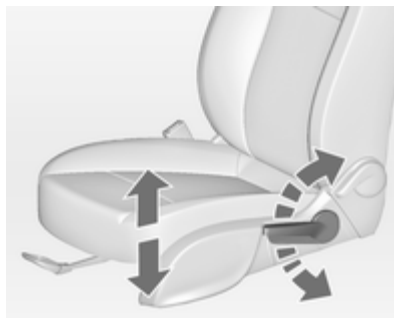

Azionamento della leva

verso l'alto = Sollevamento del sedile

verso il basso = Abbassamento del sedile

Posizione dei sedili ⇨ 36, regolazione dei sedili ⇨ 37.

Inclinazione dei sedili

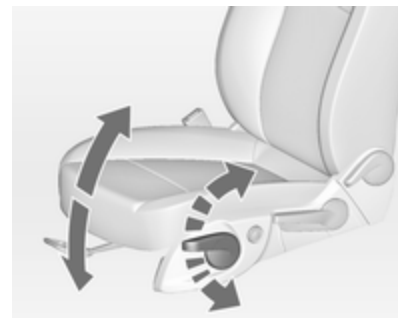

Azionamento della leva

verso l'alto = Sollevamento dell'estremità anteriore

verso il basso = Abbassamento dell'estremità anteriore

Posizione dei sedili ⇨ 36, regolazione dei sedili ⇨ 37.

Regolazione dei poggiatesta

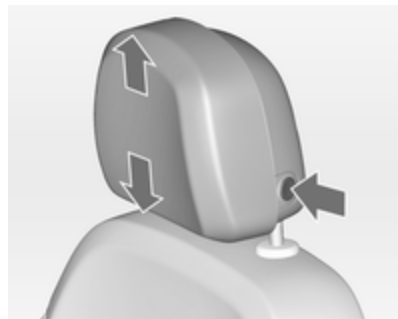

Premere il pulsante, regolare l'altezza del poggiatesta e bloccarlo in posizione.

Per regolare orizzontalmente, tirare in avanti i poggiatesta. Si innesta in diverse posizioni. Per riportarlo alla posizione più arretrata, tirare in avanti fino a fine corsa e poi rilasciare.

Poggiatesta ⇨ 35.

Cintura di sicurezza



Estrarre la cintura di sicurezza e allacciare la fibbia. La cintura di sicurezza non deve essere attorcigliata e deve aderire bene al corpo. Lo schienale non deve essere eccessivamente inclinato all'indietro (inclinazione massima consigliata 25° circa).

Per sganciare la cintura, premere il pulsante rosso sulla fibbia della cintura.

Posizione dei sedili ⇨ 36, cinture di sicurezza ⇨ 44, sistema airbag ⇨ 48.

Regolazione degli specchietti

Specchietto retrovisore interno

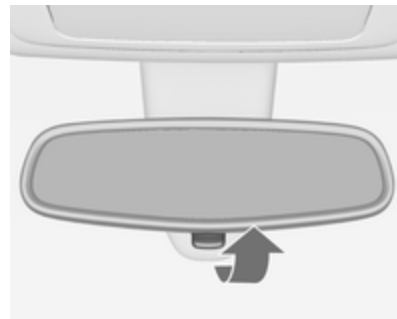

Per ridurre l'abbagliamento, agire sulla leva nella parte inferiore del corpo dello specchietto.

Specchietto retrovisore interno ⇨ 30, specchietto retrovisore interno antiabbagliante automatico ⇨ 30.

Specchietti retrovisori esterni



Selezionare lo specchietto retrovisore esterno desiderato e regolarne la posizione.

Specchietti retrovisori esterni convessi ⇨ 29, regolazione elettrica ⇨ 29, specchietti retrovisori esterni ripiegabili ⇨ 29, specchietti retrovisori esterni termici ⇨ 29.

Regolazione del volante

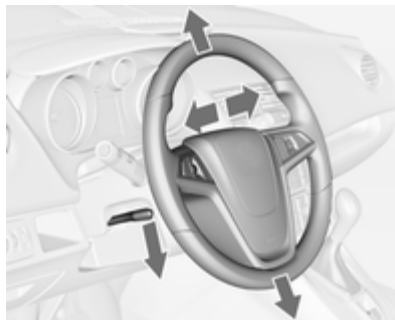

Sbloccare la leva, regolare la posizione del volante, quindi riportare la leva in posizione iniziale e accertarsi che sia completamente bloccata.

Effettuare la regolazione del volante solo a veicolo fermo e bloccasterzo disinserito.

Sistema airbag ⇨ 48, posizioni dell'interruttore di accensione ⇨ 131.

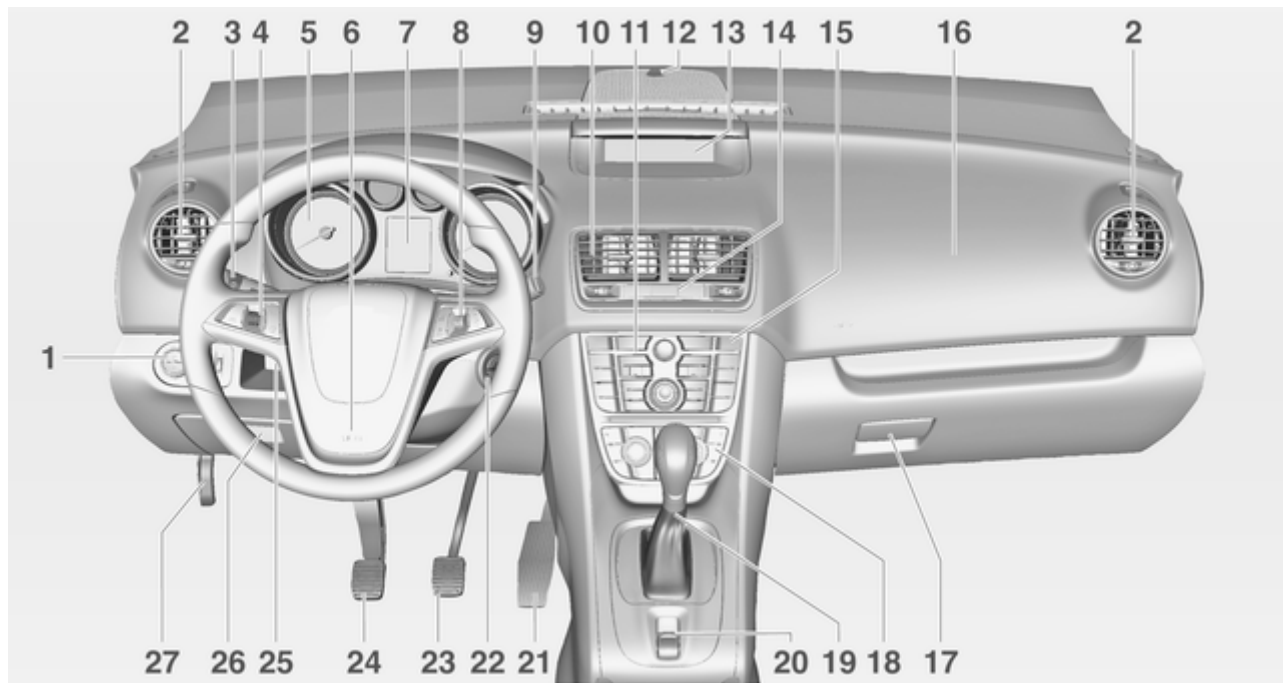

Panoramica del quadro strumenti

- | | | |
|--|--|--|
| <p>1 Interruttore dei fari 112
 Regolazione profondità luci 113
 Fendinebbia 116
 Retronebbia 117
 Illuminazione del quadro strumenti 118</p> <p>2 Bocchette di ventilazione laterali 128</p> <p>3 Indicatori di direzione, avvisatore ottico, anabbaglianti e abbaglianti 116
 Luci in uscita 120
 Luci di parcheggio 117
 Driver Information Center 98</p> <p>4 Controllo automatico della velocità di crociera 143</p> <p>5 Strumenti 86</p> <p>6 Avvisatore acustico 80
 Airbag del conducente 49</p> <p>7 Driver Information Center 98</p> <p>8 Comandi al volante 79</p> | <p>9 Tergicristallo, sistema lavaggio parabrezza, tergilunotto, sistema lavaggio lunotto 81</p> <p>10 Bocchette di ventilazione centrali 128</p> <p>11 Sistema Infotainment 10</p> <p>12 Sensore del sistema di climatizzazione elettronico . 124</p> <p>13 Visualizzatore Info 100</p> <p>14 Chiusura centralizzata 21
 Segnalatori di emergenza .. 115
 Spia per la disattivazione degli airbag 92</p> <p>15 Sistema di controllo della trazione 141
 Controllo elettronico della stabilità 142
 Sistema di rilevamento perdita pressione pneumatici 179
 Ausilio al parcheggio con sensori a ultrasuoni 145</p> <p>16 Airbag lato passeggero 49</p> <p>17 Cassettino portaoggetti 58</p> <p>18 Sistema di climatizzazione . 122</p> | <p>19 Leva del cambio, cambio manuale 138
 Cambio automatico 135</p> <p>20 Freno di stazionamento elettrico 140</p> <p>21 Pedale dell'acceleratore 130</p> <p>22 Interruttore di accensione con bloccasterzo 131</p> <p>23 Pedale del freno 139</p> <p>24 Pedale della frizione 130</p> <p>25 Regolazione del volante 79</p> <p>26 Vano portaoggetti 58
 Scatola portafusibili 173</p> <p>27 Leva di sblocco del cofano 155</p> |
|--|--|--|

Illuminazione esterna





Ruotare l'interruttore dei fari

AUTO = Controllo automatico dei fari: I fari si accendono e si spengono automaticamente

 = Attivazione/disattivazione del controllo automatico dei fari

O = Spento

 = Luci di posizione

 = Fari

Premere l'interruttore dei fari

 = Fendinebbia

 = Retronebbia

Illuminazione ⇨ 112.

Avvisatore ottico, abbaglianti e anabbaglianti



Avvisatore ottico = Tirare la leva

Abbaglianti = Spingere la leva

Anabbaglianti = Spingere o tirare la leva

Controllo automatico dei fari ⇨ 113, abbaglianti ⇨ 113, avvisatore ottico ⇨ 113.

Indicatori di direzione



Leva verso l'alto = indicatore di direzione destro

Leva verso il basso = indicatore di direzione sinistro

Indicatori di direzione ⇨ 116, luci di parcheggio ⇨ 117.

Segnalatori di emergenza



Inserimento con il pulsante .
Segnalatori di emergenza ⇨ 115.

Avvisatore acustico



Premere .

Sistemi tergilavacristalli

Tergicristalli

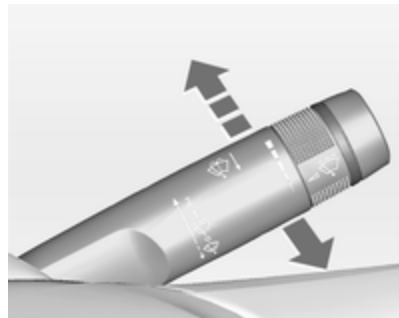

2 = veloce

1 = lento

 = funzionamento a intermittenza
o automatico con sensore
pioggia

O = spento

Per un singolo passaggio, quando i tergilavacristalli non sono attivi, premere la leva verso il basso.

Tergicristalli ⇨ 81, sostituzione delle spazzole dei tergilavacristalli ⇨ 160.

Sistema di lavaggio del parabrezza



Tirare la leva.

Sistema di lavaggio del parabrezza
⇨ 81, Liquido di lavaggio ⇨ 158.

Sistemi tergilavalunotto

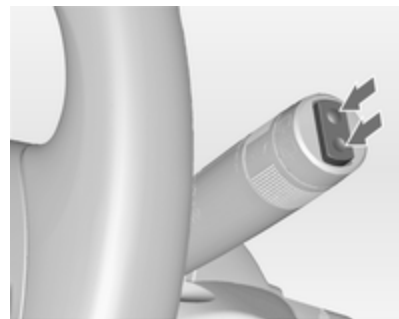

Premere l'interruttore basculante per attivare il tergilunotto:

posizione superiore	= intervallo breve
posizione inferiore	= intervallo lungo
posizione intermedia	= spento

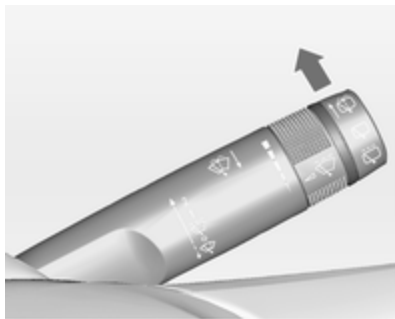

Spingere la leva.

Il liquido di lavaggio viene spruzzato sul lunotto posteriore e il tergicristalli effettua alcuni passaggi.

Tergilavalunotto ↪ 82.

Climatizzatore

Lunotto termico, specchietti retrovisori esterni termici



Per inserire il riscaldamento premere il pulsante

Lunotto termico ↪ 32.

Sbrinamento e disappannamento dei cristalli



Premere il pulsante

Impostare il comando della temperatura al livello più caldo.

Raffreddamento

Lunotto termico

Sistema di climatizzazione ↪ 122.

Cambio

Cambio manuale

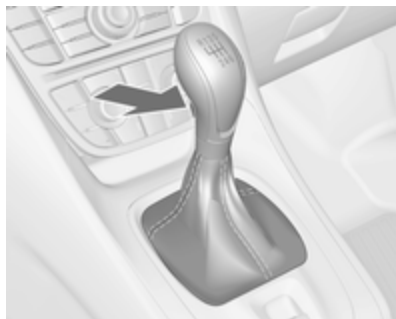

Per inserire la retromarcia, con il veicolo fermo premere il pedale della frizione, premere il pulsante di rilascio sulla leva del cambio e inserire la marcia.

Se la marcia non si innesta, portare la leva del cambio in posizione di folle, rilasciare il pedale della frizione e premerlo nuovamente; ripetere quindi la selezione della marcia.

Cambio manuale ⇨ 138.

Cambio automatico



P = stazionamento

R = retromarcia

N = folle

D = marcia

Modalità manuale: spostare la leva del cambio verso sinistra dalla posizione **D**.

+ = marcia superiore

- = marcia inferiore

La leva del cambio può essere spostata dalla posizione **P** solo con l'accensione inserita e il pedale del freno

azionato. Per portare il cambio in posizione **P** o **R**, premere il pulsante di rilascio.

Cambio automatico ⇨ 135.

Avviamento

Prima di mettersi in marcia, controllare

- Pressione e condizioni dei pneumatici ⇨ 178, ⇨ 209;
- livello dell'olio motore e livelli dei fluidi ⇨ 156;
- corretto funzionamento di finestrini, specchietti, luci esterne e luci della targa e assenza di sporco, neve e ghiaccio dagli stessi;
- corretto posizionamento di specchietti, sedili e cinture di sicurezza ⇨ 29, ⇨ 36, ⇨ 46;
- corretto funzionamento dei freni a velocità ridotta, in particolare se i freni sono bagnati.

Avviamento del motore

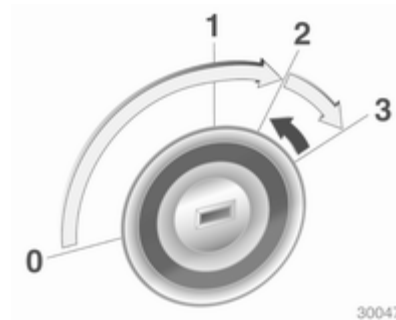

- Girare la chiave in posizione **1**
- Muovere leggermente il volante per sbloccare il bloccasterzo
- Premere il pedale della frizione e quello del freno
- Portare il cambio in **P** o **N**
- Non azionare il pedale dell'acceleratore
- Motore diesel: girare la chiave in posizione **2** per il preriscaldamento finché la spia  si spegne
- Girare la chiave in posizione **3** e rilasciarla

Avviamento del motore ⇨ 131.

Parcheggio

- Azionare sempre il freno di stazionamento.

Tirare l'interruttore (C).

- Spegnerne il motore. Girare la chiave di accensione in posizione 0 ed estrarla. Ruotare il volante fino ad avvertire lo scatto di inserimento del bloccasterzo.

Nei veicoli con cambio automatico, la chiave può essere estratta solo se la leva del cambio è in posizione **P**.

- Se il veicolo è parcheggiato su una superficie piana o in salita, disinserire l'accensione solo dopo aver innestato la prima marcia o portato la leva del cambio in posizione **P**. Inoltre, in salita, girare le ruote anteriori nella direzione opposta rispetto al cordolo del marciapiede.

Se il veicolo è parcheggiato su una superficie in discesa, disinserire l'accensione solo dopo aver innestato la retromarcia o portato la leva del cambio in posizione **P**. Inoltre,

girare le ruote anteriori verso il cordolo del marciapiede.

- Bloccare il veicolo con il pulsante (E) sul telecomando.
Attivare il sistema di allarme anti-furto ⇨ 27.
- Non parcheggiare il veicolo su superfici facilmente infiammabili, in quanto le temperature elevate dell'impianto di scarico potrebbero causare la combustione della superficie.
- Chiudere i finestrini.
- Le ventole di raffreddamento del motore potrebbero continuare a funzionare anche a motore spento ⇨ 155.
- Al fine di proteggere il turbocompressore, dopo aver viaggiato a un regime di giri del motore elevato o con elevati carichi sul motore, far girare brevemente il motore a carico ridotto o in folle per circa 30 secondi prima di spegnerlo.

Chiavi, bloccaggi ⇨ 19, inattività del veicolo per un periodo di tempo prolungato ⇨ 154.

Chiavi, portiere e finestrini

Chiavi, serrature	19
Portiere	25
Sicurezza del veicolo	27
Specchietti esterni	29
Specchietti interni	30
Finestrini	30
Tetto	33

Chiavi, serrature

Chiavi

Chiavi di ricambio

Il codice delle chiavi è indicato nel Car Pass o su un'etichetta staccabile.

Per ordinare una chiave di ricambio è necessario fornire il codice della chiave, in quanto è un componente del dispositivo elettronico di bloccaggio motore.

Bloccaggi ⇨ 193.

Chiave con sezione ripiegabile



Premere il pulsante per estendere la sezione ripiegabile. Per ripiegare la chiave, premere prima il pulsante.

Car Pass

Il Car Pass contiene dati relativi alla sicurezza del veicolo e deve pertanto essere conservato in un luogo sicuro.

Tali dati del veicolo sono necessari per poter eseguire determinate operazioni di officina.

Telecomando



Serve per azionare:

- Chiusura centralizzata
- Sistema di bloccaggio antifurto
- Impianto di allarme antifurto
- Alzacristalli elettrici

Il telecomando ha un raggio d'azione massimo di 5 metri. Ma potrebbe essere limitato da influssi esterni. Il funzionamento viene confermato dai segnalatori di emergenza.

Maneggiare il telecomando con cura, proteggerlo dall'umidità e dalle temperature elevate e non azionarlo inutilmente.

Guasto

Se il telecomando non agisce sulla chiusura centralizzata, le cause potrebbero essere le seguenti:

- superamento del raggio d'azione
- batteria scarica
- azionamento frequente e ripetuto del telecomando al di fuori del raggio d'azione, che richiede la risincronizzazione

- sovraccarico della chiusura centralizzata a causa di azionamenti frequenti, che provoca brevi interruzioni dell'alimentazione
- interferenza da onde radio di potenza superiore provenienti da altre fonti

Sbloccaggio ⇨ 21.

Impostazioni di base

Alcune impostazioni possono essere modificate nel menu **Impostazioni** del Visualizzatore Info. Personalizzazione del veicolo ⇨ 107.

Sostituzione della batteria del telecomando

Sostituire la batteria non appena il raggio d'azione del telecomando inizia a ridursi.



Le batterie non devono essere smaltite con i rifiuti domestici, ma presso gli appositi centri di raccolta e riciclaggio.

Chiave con sezione ripiegabile

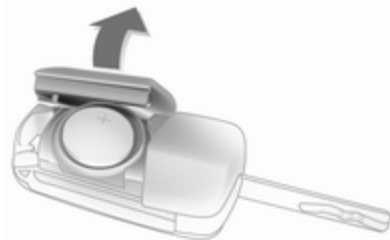

Estendere la chiave e aprire l'unità. Sostituire la batteria (di tipo CR 2032) prestando attenzione alla posizione di montaggio. Chiudere l'unità e sincronizzarla.

Chiave con sezione fissa

Fare sostituire la batteria in un'officina.

Sincronizzazione del telecomando

Dopo aver sostituito la batteria, sbloccare la portiera inserendo la chiave nella serratura della portiera del conducente. Il telecomando sarà sincronizzato all'accensione del quadro.

Impostazioni memorizzate

Quando la chiave viene estratta dall'interruttore di accensione, le seguenti impostazioni vengono memorizzate automaticamente nella chiave:

- Illuminazione
- Sistema Infotainment (solo CD 400/CDC 400)
- Chiusura centralizzata
- Impostazioni Comfort

Le impostazioni memorizzate vengono automaticamente utilizzate la volta successiva che la chiave viene introdotta nell'interruttore di accensione e girata in posizione **3** ⇨ 131.

La condizione preliminare è che **Personalizz. per conducente**, o a seconda del tipo di display, **Personalizzazione con telecomando** venga attivato nelle impostazioni personali del Visualizzatore Info. Questo deve essere fatto per ogni chiave in uso.

Personalizzazione del veicolo
⇨ 107.

Chiusura centralizzata

Serve a sbloccare e bloccare portiere, vano di carico e sportellino del carburante.

Tirando una delle maniglie interne delle portiere si sblocca la serratura della rispettiva portiera. Tirando la maniglia di nuovo si apre la portiera.

Avviso

Dopo un incidente nel quale si siano attivati gli airbag o i pretensionatori, le portiere del veicolo vengono automaticamente sbloccate.

Avviso

Trascorso un breve lasso di tempo dal momento dello sbloccaggio tramite telecomando, le serrature si



bloccano nuovamente se, nel frattempo, nessuna portiera viene aperta.

Sbloccaggio



Premere il pulsante .

Sono possibili due impostazioni:

- per sbloccare solo la portiera del conducente e lo sportellino del carburante, premere una volta il pulsante . Per sbloccare tutte le portiere e il vano di carico, premere il pulsante  due volte, oppure

- premere una volta il pulsante  per sbloccare tutte le portiere, il vano di carico e lo sportellino del carburante.

Le impostazioni possono essere modificate nel menu **Impostazioni** del Visualizzatore Info. Personalizzazione del veicolo ⇨ 107.

L'impostazione può essere memorizzata per la chiave in uso.

Impostazioni memorizzate ⇨ 21.

Bloccaggio

Chiudere le portiere, il vano di carico e lo sportellino del carburante.



Premere il pulsante .

Se la portiera del conducente non è chiusa correttamente, la chiusura centralizzata non funziona.

Sbloccaggio e apertura del portellone posteriore



Premere il pulsante  quando l'accensione è disattivata per sbloccare tutte le portiere. Per sbloccare e aprire il portellone, tenere premuto l'interruttore con tasto a sfioro sotto la modanatura del portellone stesso.

Pulsante della chiusura centralizzata

Bloccaggio/sbloccaggio di tutte le portiere, del vano di carico e dello sportellino del carburante dall'abitacolo.



Premere il pulsante della chiusura centralizzata: le portiere vengono bloccate o sbloccate. Se le portiere vengono bloccate, il LED del pulsante si accende.

Dopo aver bloccato la vettura con il telecomando, il LED del pulsante si accende per circa 2 minuti.

Guasto al sistema del telecomando

Sbloccaggio



Sbloccare manualmente la portiera del conducente girando la chiave nella serratura. Inserire l'accensione e premere il pulsante di chiusura centralizzata per sbloccare tutte le portiere, il vano di carico e lo sportellino del carburante. Attivando l'accensione, il sistema di bloccaggio anti-furto viene disattivato ⇨ 27.

Bloccaggio

Chiudere la portiera del conducente, aprire quella del passeggero, premere il pulsante della chiusura centralizzata. Il veicolo è bloccato. Chiudere la portiera del passeggero.

Guasto della chiusura centralizzata

Sbloccaggio

Sbloccare manualmente la portiera del conducente girando la chiave nella serratura. Le altre portiere possono essere aperte azionando due volte la maniglia interna. Il vano di carico e lo sportellino del carburante non possono essere aperti. Per disattivare il sistema di bloccaggio anti-furto, inserire l'accensione ⇨ 27.

Bloccaggio



Inserire la chiave nell'apertura sopra alla serratura che si trova all'interno della portiera e premere fino a quando non si sente uno scatto. Poi chiudere la portiera. La procedura deve essere eseguita per ciascuna porta. È possibile bloccare la portiera del conducente anche dall'esterno con la chiave. Lo sportellino del carburante e il portellone posteriore non possono essere bloccati.

Bloccaggio automatico

Bloccaggio automatico dopo la partenza

La vettura viene bloccata automaticamente quando si supera la velocità di 4 km/h. Non è possibile aprirla dall'esterno. Inoltre non è possibile aprire le portiere posteriori dall'interno quando la velocità supera i 4 km/h.



I LED verdi indicano che è possibile aprire le portiere dall'interno: Afferrare la maniglia interna della portiera posteriore per attivare il sensore di prossimità e tirare la maniglia.

Quando la velocità della vettura è inferiore a 4 km/h, è possibile aprire le portiere dall'esterno dopo:

- aver aperto qualsiasi portiera dall'interno
- aver premuto il pulsante della chiusura centralizzata 

Attenzione

Il bloccaggio automatico è attivo solo con l'accensione attivata.

Guasto del sistema di bloccaggio automatico

In caso di guasto del sistema, si accende  nel quadro strumenti e viene emesso un segnale acustico per indicare che l'apertura delle portiere posteriori è bloccata. Avvertire i passeggeri di non toccare le maniglie delle portiere.

Arrestarsi immediatamente e attivare la sicura per i bambini nelle due portiere posteriori. Se la sicura per i bambini è già attivata, prima disattivarla e poi riattivarla. I LED verdi si spengono e il segnale acustico si ar-

resterà appena vengono attivate le due sicure per bambini. Tirare le maniglie interne della portiera posteriore per controllare se le portiere sono bloccate dall'interno. Rivolgersi ad un'officina.

Sicure per bambini



⚠ Avvertenza

Azionare la sicura per bambini quando i sedili posteriori sono occupati da bambini.

Utilizzando una chiave o un cacciavite idoneo, girare la sicura per bambini nella portiera posteriore in posizione orizzontale. Il LED verde si spegnerà. La portiera non può essere aperta dall'interno. Per disattivare la sicura per bambini, girare la sicura in posizione verticale.

Portiere

Porte posteriori

⚠ Avvertenza

Fare attenzione alle altre persone quando si scende o si sale sulla vettura contemporaneamente dalle portiere anteriori e posteriori.
Utilizzare solo la maniglia fornita.

Le porte posteriori sono dotate di funzione di bloccaggio automatico ⇨ 24.

Vano di carico

Portellone posteriore

Apertura



Dopo lo sbloccaggio, premere l'interruttore a sfioramento sotto alla maniglia del portellone posteriore e aprire il portellone stesso.

Chiusura centralizzata ⇨ 21.

Chiusura



Usare una delle maniglie interne.

Non premere l'interruttore a sfioramento sotto alla modanatura del portellone posteriore durante la chiusura, perché altrimenti si sblocca di nuovo il portellone posteriore.

Chiusura centralizzata ⇨ 21.

Indicazioni generali sull'uso del portellone

⚠ Avvertenza

Non viaggiare con il portellone posteriore aperto o socchiuso, per esempio per trasportare oggetti voluminosi, altrimenti i gas di scarico tossici, inodori e invisibili, potrebbero entrare nell'abitacolo e causare perdita di coscienza e persino la morte.

Attenzione

Prima di aprire il portellone, controllare eventuali ostacoli superiori, come la porta del garage, per evitare di danneggiare il portellone stesso. Controllare sempre la zona operativa sopra e dietro il portellone posteriore.

Avviso

L'installazione sul portellone posteriore di accessori pesanti può comprometterne la capacità di rimanere aperto.

Sicurezza del veicolo

Sistema di bloccaggio antifurto

Avvertenza

Non utilizzare il sistema se vi sono persone all'interno del veicolo, in quanto le portiere non possono essere sbloccate dall'interno.

Il sistema blocca tutte le portiere, e per poter essere attivato è necessario che tutte le portiere siano chiuse.

Se l'accensione è inserita, per poter attivare il sistema di bloccaggio antifurto occorre aprire e chiudere una volta la portiera del conducente.

Sbloccando il veicolo si disattiva il sistema meccanico di bloccaggio antifurto. Ciò non è possibile con il pulsante della chiusura centralizzata.

Attivazione



Premere due volte entro 10 secondi il pulsante  sul telecomando.

Impianto di allarme antifurto

L'impianto di allarme antifurto integra il sistema di bloccaggio antifurto e funziona assieme ad esso.

Esso controlla:

- portiere, portellone, cofano;
- accensione.

Sbloccando il veicolo, entrambi i sistemi vengono disattivati contemporaneamente.

LED di stato



Il LED di stato è integrato nel pulsante di bloccaggio centrale.

Stato durante i primi 10 secondi di attivazione del sistema di allarme antifurto:

LED acceso = test, ritardo di allarme.

Lampeggio rapido del LED = portiere, portellone o cofano non completamente aperti o chiusi, oppure sistema guasto.

Stato dopo aver attivato il sistema:

Lampeggio lento del LED = il sistema è attivato.

In caso di guasti, rivolgersi ad un'officina.

Allarme

Quando scatta, l'avvisatore acustico entra in funzione e le luci di emergenza lampeggiano contemporaneamente. Il numero e la durata dell'allarme è stabilito dalla legge.

L'allarme può essere disattivato premendo un pulsante qualsiasi del telecomando oppure inserendo l'accensione.

Il sistema di allarme antifurto può essere disattivato solo premendo il pulsante  o inserendo l'accensione.

Dispositivo elettronico di bloccaggio motore



Il sistema fa parte dell'interruttore di accensione e controlla se il veicolo può essere avviato con la chiave in uso.

Il dispositivo elettronico di bloccaggio motore viene attivato automaticamente quando si estrae la chiave dall'interruttore di accensione.

Se la spia  lampeggia mentre l'accensione è inserita, significa che è presente un guasto nel sistema, e il motore non può essere avviato. Disinserire l'accensione e ripetere il tentativo di avviamento.

Se la spia continua a lampeggiare, provare ad avviare il motore con la chiave di riserva e rivolgersi ad un'officina.

Avviso

Il dispositivo elettronico di bloccaggio motore non blocca le portiere. Ricordare pertanto di completare il bloccaggio e di attivare l'impianto di allarme antifurto prima di lasciare la vettura , 21,  27.

Spia di controllo   96.

Specchietti esterni

Forma convessa

Lo specchietto retrovisore esterno convesso riduce gli angoli ciechi. La forma dello specchietto fa apparire gli oggetti più piccoli, cosa che può compromettere la capacità di valutare le distanze.

Regolazione elettrica



Selezionare lo specchietto retrovisore esterno desiderato e regolarne la posizione ruotando il comando a sinistra (**L**) o destra (**R**). Quindi agire sul comando per regolare lo specchietto.

In posizione **0** non viene selezionato alcun specchietto.

Ripiegamento



Per la sicurezza dei pedoni, i retrovisori esterni fuoriescono dalla normale posizione di montaggio se vengono colpiti con forza sufficiente. Per ripo-

sizionare lo specchietto è sufficiente esercitare una leggera pressione sul corpo dello stesso.

Specchietti termici



Si attiva premendo il pulsante .

Il riscaldamento funziona finché il motore è acceso, e viene disattivato automaticamente dopo un breve tempo.

Specchietti interni

Antiabbagliamento manuale

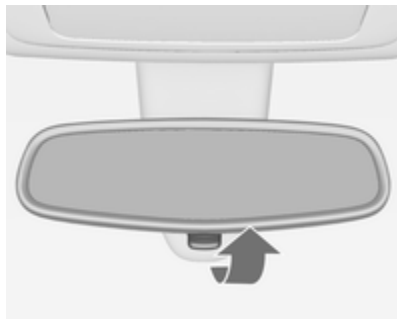

Per ridurre l'abbagliamento, agire sulla leva nella parte inferiore del corpo dello specchietto.

Antiabbagliamento automatico

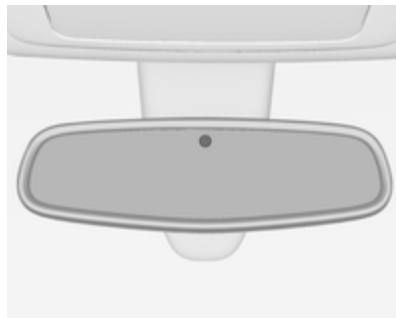

Di notte riduce automaticamente l'effetto abbagliante dei fari delle vetture che seguono.

Finestrini

Finestrini ad azionamento manuale

I finestrini delle portiere possono essere aperti o chiusi con le apposite manovelle.

Alzacristalli elettrici

Avvertenza

Prestare attenzione durante il funzionamento degli alzacristalli elettrici: comporta infatti il rischio di lesioni, soprattutto per i bambini.

Se sui sedili posteriori sono seduti dei bambini, attivare il sistema di sicurezza per bambini che blocca gli alzacristalli elettrici.

Durante la chiusura dei finestrini, controllare che nulla rimanga incastrato tra di essi durante il loro movimento.

È possibile azionare gli alzacristalli elettrici:

- con l'accensione su ON
- entro 10 minuti dal disinserimento dell'accensione (off)
- entro 5 minuti dall'apertura o dalla chiusura della portiera

Dopo aver disinserito l'accensione, il funzionamento dei finestrini viene disattivato appena il veicolo viene bloccato con il telecomando.



Azionare l'interruttore del finestrino desiderato, premendolo per abbassare il finestrino o tirandolo per sollevarlo.

Premere o tirare leggermente l'interruttore fino al primo scatto: il finestrino si solleva o si abbassa finché l'interruttore viene azionato.

Premere o tirare con decisione l'interruttore fino al secondo scatto, quindi rilasciarlo: il finestrino si solleva o si abbassa automaticamente con la funzione di sicurezza abilitata. Per arrestare il movimento del finestrino, azionare ancora una volta l'interruttore nella stessa direzione.

Funzione di sicurezza



Se durante il sollevamento automatico del finestrino il vetro incontra resistenza nella metà superiore del finestrino stesso, l'operazione viene automaticamente interrotta e il finestrino viene riabbassato.

Funzione di override di sicurezza

In caso di difficoltà durante il sollevamento del finestrino dovute al gelo o altre cause simili, tenere tirato l'interruttore. Il finestrino si solleva senza che la funzione di sicurezza sia abilitata. Per arrestare il movimento, rilasciare e azionare di nuovo l'interruttore.

Sistema di sicurezza bambini per i finestrini posteriori



Premere l'interruttore  per disattivare gli alzacristalli elettrici delle portiere posteriori; il LED si accende. Per riattivare gli alzacristalli elettrici premere nuovamente l'interruttore .

Azionamento dei finestrini dall'esterno del veicolo

I finestrini possono essere azionati a distanza dall'esterno del veicolo.

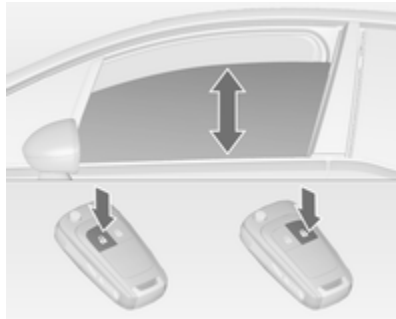

Per aprire i finestrini tenere premuto il pulsante .

Per chiudere i finestrini tenere premuto il pulsante .

Per arrestare il movimento, rilasciare il pulsante.

Sovraccarico

Se i finestrini vengono azionati ripetutamente entro brevi intervalli di tempo, il funzionamento del finestrino viene disattivato per un certo periodo di tempo.

Inizializzazione degli alzacristalli elettrici

Se i finestrini non possono essere sollevati automaticamente (ad es. dopo aver scollegato la batteria del veicolo), il Driver Information Center visualizza un messaggio di avvertimento o un codice di avvertimento.

Messaggi del veicolo  102.

Attivare l'elettronica dei finestrini come segue:

1. Chiudere le portiere.
2. Inserire l'accensione.

3. Tirare l'interruttore fino a quando il cristallo non è chiuso e continuare a tirare per altri 2 secondi.
4. Ripetere l'operazione per ciascun finestrino.

Lunotto termico



Si attiva premendo il pulsante .

Il riscaldamento funziona finché il motore è acceso, e viene disattivato automaticamente dopo un breve tempo.

In alcuni tipi di motorizzazione, il lunotto termico si attiva automaticamente durante la pulizia del filtro antipolline.

Alette parasole

Le alette parasole possono essere abbassate o spostate di lato per proteggersi dall'abbagliamento.

Qualora le alette parasole siano provviste di specchietti di cortesia integrati, durante la guida è consigliabile chiudere i coprispecchietti.

Il lato interno dell'aletta parasole ospita un portabiglietti.

Tetto

Tetto panoramico

Non applicare adesivi al tetto. Non coprire il veicolo con una tela incartata.

Tendina parasole

La tendina parasole viene azionata elettricamente.



Premere delicatamente il pulsante ☀️ o ☀️ fino al primo scatto: la tendina parasole si apre o si chiude fino a quando l'interruttore viene azionato.

Premere con decisione il pulsante ☀️ o ☀️ fino al secondo scatto e poi rilasciarlo: la tendina parasole si apre o si chiude automaticamente. Per arrestare il movimento, azionare nuovamente l'interruttore.

Funzione di sicurezza

Se durante la chiusura automatica la tendina parasole incontra una resistenza, l'operazione viene immediatamente interrotta e la tendina parasole viene riaperta.

Standby della funzione

Nella posizione 1 dell'interruttore di accensione la tendina parasole è operativa ↪ 131.

Inizializzazione della tendina parasole



Se non è possibile azionare la tendina parasole (ad esempio dopo aver scollegato la batteria del veicolo), attivare l'elettronica come segue:

- se la tendina parasole è chiusa, tenere premuto delicatamente l'interruttore ☀️ al primo scatto per 10 secondi.

- se la tendina parasole è aperta, tenere premuto l'interruttore  fino alla chiusura completa della tendina stessa. Poi rilasciare brevemente l'interruttore e premerlo di nuovo fino al primo scatto per 10 secondi.

Riapprendimento della funzione di sicurezza

Se la tendina parasole non funziona correttamente dopo l'inizializzazione:

1. Aprirla completamente premendo l'interruttore .
2. Rilasciare l'interruttore e premere di nuovo leggermente l'interruttore  fino al primo scatto per circa 30 secondi. Poi chiudere la tendina parasole premendo l'interruttore  fino a quando la tendina parasole non è chiusa.

Sedili, sistemi di sicurezza

Poggiatesta	35
Sedili anteriori	36
Sedili posteriori	41
Cinture di sicurezza	44
Sistema airbag	48
Sistemi di sicurezza per bambini	52

Poggiatesta

Posizione

⚠ Avvertenza

I poggiatesta devono essere sempre posizionati in maniera corretta.

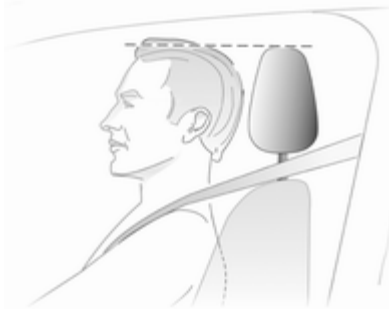

Il bordo superiore del poggiatesta dovrebbe trovarsi all'altezza della parte superiore della testa. Se questo non è possibile, nel caso di persone molto alte, regolare il poggiatesta alla posi-

zione più alta e per persone di bassa statura utilizzare la posizione più bassa possibile.

Regolazione

Poggiatesta dei sedili anteriori

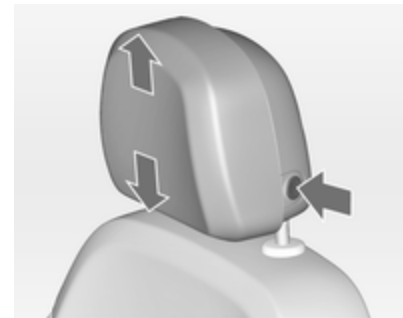

Regolazione in altezza

Premere il pulsante, regolare l'altezza del poggiatesta e bloccarlo in posizione.



Regolazione orizzontale

Per regolare orizzontalmente, tirare in avanti i poggiatesta. Si innesta in diverse posizioni.

Per riportarlo alla posizione più arretrata, tirare in avanti fino a fine corsa e poi rilasciare.

Poggiatesta attivi dei sedili anteriori

In caso di tamponamento, la parte anteriore dei poggiatesta attivi si sposta leggermente in avanti. In questo modo la testa viene adeguatamente supportata in caso di urto da dietro e diminuiscono le conseguenze del colpo di frusta.

Avviso

Si possono montare solo accessori omologati, se non si usa il sedile.

Poggiatesta dei sedili posteriori



Regolazione in altezza

Tirare il poggiatesta verso l'alto o premere i due fermi per sbloccare il poggiatesta e spingerlo verso il basso.

Sedili anteriori

Posizione dei sedili

⚠ Avvertenza

I sedili devono essere sempre regolati correttamente.



30050

- Sedersi aderendo il più possibile allo schienale. Regolare la distanza tra il sedile e i pedali in modo che le gambe rimangano leggermente piegate mentre si premono i pedali.

Portare il sedile del passeggero anteriore nella posizione più arretrata possibile.

- Sedersi aderendo il più possibile allo schienale. Regolare l'inclinazione dello schienale in modo da poter raggiungere facilmente il volante con le braccia leggermente piegate. Mantenere le spalle a contatto con lo schienale durante le manovre di sterzata. Non inclinare lo schienale eccessivamente all'indietro. Si consiglia un'inclinazione massima di circa 25°.
- Regolare il volante ⇨ 79.
- Regolare l'altezza del sedile ad un livello sufficiente da avere una buona visuale su tutti i lati del veicolo e su tutti gli strumenti e display. Tra la testa e il telaio del tetto deve rimanere uno spazio libero pari almeno al palmo di una mano. Le gambe devono poggiare leggermente sul sedile senza esercitarvi eccessiva pressione.
- Regolare il poggiatesta ⇨ 35.
- Regolare l'altezza della cintura di sicurezza ⇨ 46.

- Regolare il supporto imbottito in modo che rimanga uno spazio di circa due dita tra il bordo del sedile e l'incavo del ginocchio.
- Regolare il supporto lombare in modo che sostenga la forma naturale della colonna vertebrale.

Regolazione dei sedili

⚠ Pericolo

Non sedersi a una distanza dal volante inferiore a 25 cm per consentire un eventuale funzionamento dell'airbag in condizioni di sicurezza.

⚠ Avvertenza

Non effettuare mai la regolazione del sedile durante la guida, poiché potrebbe spostarsi in maniera incontrollata.

Posizionamento dei sedili

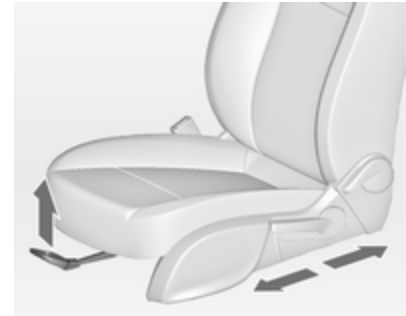

Tirare la maniglia, spostare il sedile, rilasciare la maniglia.

Schienali dei sedili

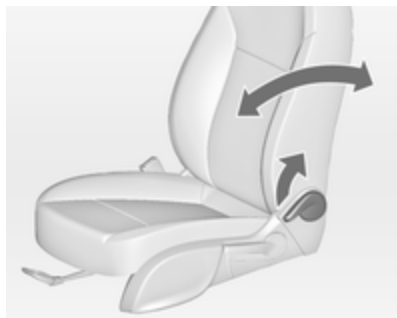

Tirare la leva, regolare l'inclinazione dello schienale e rilasciare la leva. Far scattare in sede lo schienale.

Altezza del sedile

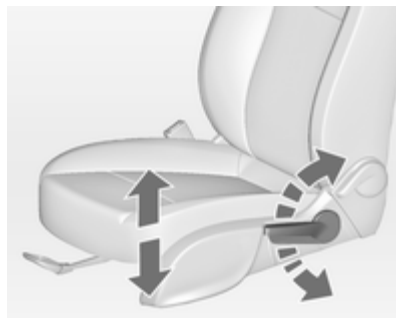

Azionamento della leva

verso l'alto = Sollevamento del sedile
verso il basso = Abbassamento del sedile

Inclinazione dei sedili

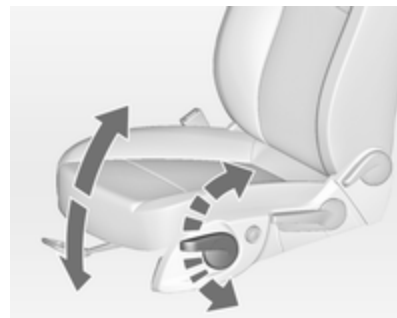

Azionamento della leva

verso l'alto = Sollevamento dell'estremità anteriore
verso il basso = Abbassamento dell'estremità anteriore

Supporto lombare

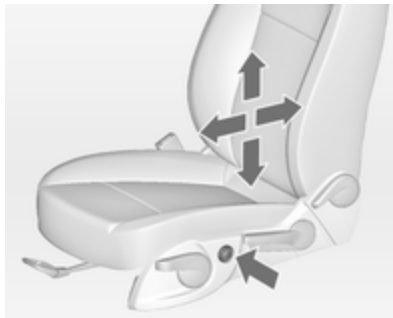

Regolare il supporto lombare mediante l'interruttore a 4 posizioni in base alle esigenze personali.

Sollevamento/abbassamento del supporto lombare: premere l'interruttore verso l'alto o verso il basso.

Aumento/riduzione del supporto lombare: premere l'interruttore in avanti o all'indietro.

Supporto imbottito regolabile

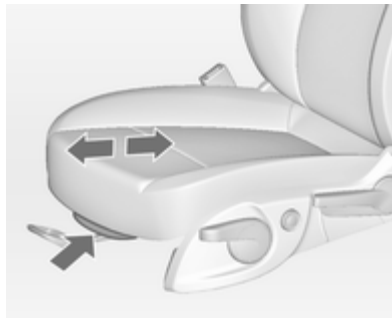

Tirare la leva e far scorrere il supporto imbottito nella posizione desiderata.

Bracciolo

Bracciolo staccabile

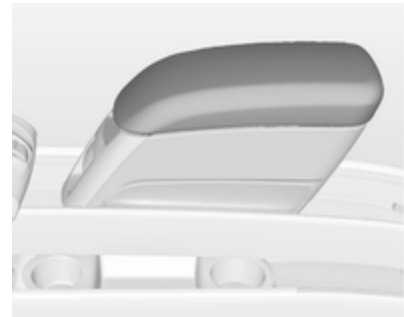

Il bracciolo ospita un vano portaoggetti.

Vano portaoggetti ⇨ 61.

Montaggio del bracciolo

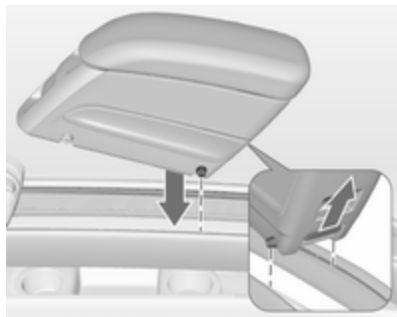

Premere il pulsante posteriore e inserire i perni della guida posteriore nelle guide superiori. Rilasciare il pulsante.

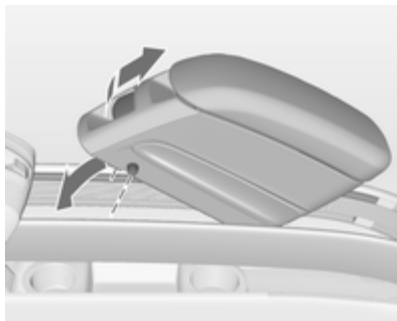

Abbassare il bracciolo nella parte anteriore. Tirare con decisione la maniglia anteriore e inserire i perni della guida anteriore nelle guide superiori. Rilasciare la maniglia. Muovere il bracciolo fino a quando si sente lo scatto del blocco in posizione.

Avviso

Montare il bracciolo nella direzione indicata nell'illustrazione. Altrimenti il bracciolo potrebbe non innestarsi adeguatamente.

Regolazione del bracciolo

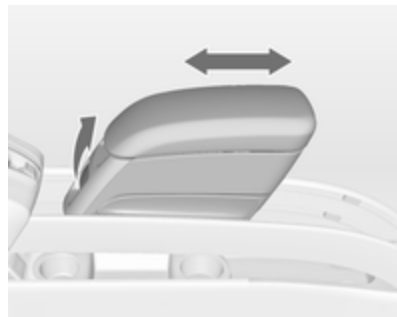

Tirare leggermente la maniglia anteriore e portare il bracciolo nella posizione desiderata. Rilasciare la maniglia. Muovere il bracciolo fino a quando si sente lo scatto del blocco in posizione.

Se è presente un portabibite nella guida inferiore, assicurarsi che la struttura sia nella posizione iniziale.

Avviso

Se sul bracciolo viene appoggiato un peso eccessivo, potrebbe staccarsi. La facilità di movimento potrebbe essere ridotta. Sollevare leggermente il bracciolo per fissarlo di nuovo.

Vano del bracciolo ⇨ 61.

Portabibite ⇨ 58.

Smontaggio del bracciolo

Tirare con decisione la maniglia anteriore e sollevare il bracciolo nella parte anteriore. Premere il pulsante posteriore e smontare il bracciolo.

È possibile montare il bracciolo anche nel sedile centrale posteriore pieghevole ⇨ 43.

Riscaldamento

Regolare il riscaldamento sul livello desiderato premendo il pulsante  del relativo sedile una o più volte con l'accensione inserita. La spia nel pulsante indica la regolazione selezionata.

Un uso prolungato del riscaldamento al livello massimo non è consigliabile in presenza di persone dalla pelle sensibile.

Il riscaldamento dei sedili funziona a motore acceso.

Sedili posteriori**Regolazione del sedile****⚠ Avvertenza**

Guidare solo con i sedili esterni inseriti nelle guide.

⚠ Avvertenza

Non effettuare mai la regolazione del sedile durante la guida, poiché potrebbe spostarsi in maniera incontrollata.



I sedili posteriori esterni possono essere spostati singolarmente avanti o indietro. È possibile spostare i sedili in senso longitudinale e trasversale.

In senso longitudinale, è possibile bloccare i sedili nelle posizioni intermedie.

Tirare la maniglia, far scivolare il sedile, rilasciare la maniglia e consentire al sedile di bloccarsi.

Sistema flessibile di gestione dei sedili (FlexSpace)

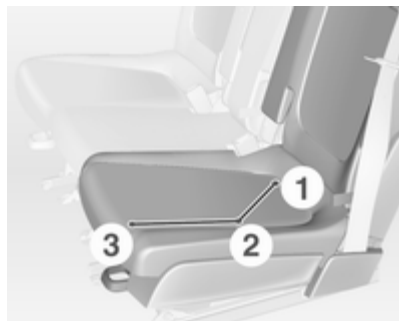

È possibile configurare la fila posteriore di sedili in modo che comprenda due sedili e il massimo spazio di seduta nella posizione **1**, oppure con tre sedili nella posizione **2**. Nella posizione **1**, il sedile centrale viene abbassato.

È possibile spostare in avanti i sedili esterni nella posizione **3**.

Portare i sedili nella posizione 1



Tirare la fascetta e reclinare il sedile centrale.



Tirare la maniglia e far scivolare il sedile in senso trasversale all'indietro fino alla posizione **1**. Il sedile viene guidato automaticamente all'interno. Rilasciare la maniglia e consentire al sedile di tornare in posizione.

Portare i sedili nella posizione 2



Tirare la maniglia e far scivolare il sedile in senso trasversale in avanti fino alla posizione **2**. Il sedile viene guidato automaticamente all'esterno. Rilasciare la maniglia e consentire al sedile di tornare in posizione.

⚠ Avvertenza

Staccare il bracciolo prima di sollevare lo schienale centrale posteriore.

Bracciolo ⇨ 39.



Tirare la fascetta e sollevare il sedile centrale.

Il sedile centrale non è utilizzabile se i sedili esterni sono spostati in avanti nella posizione **3**.

Bracciolo

È possibile montare un adattatore per il bracciolo nello schienale del sedile centrale. È possibile fissare all'adattatore un bracciolo o un portabibite staccabile.

Montaggio dell'adattatore

Tirare la fascetta e reclinare il sedile centrale ⇨ 41.

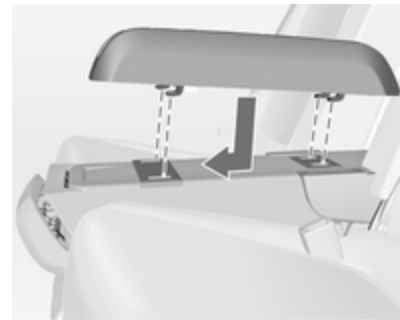

Inserire i ganci dell'adattatore negli incavi dello schienale del sedile e spingere l'adattatore in avanti.

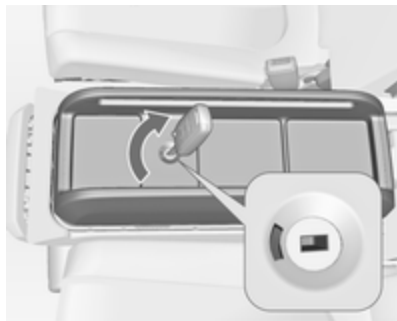

Bloccare l'adattatore ruotando la chiave di accensione in senso orario nel blocchetto. L'adattatore è bloccato correttamente quando è visibile il segno verde.

Montare il bracciolo o il portabibite sull'adattatore.

Bracciolo ⇨ 39, Portabibite ⇨ 58.

Smontare l'adattatore

Staccare il bracciolo o il portabibite dall'adattatore.

Bracciolo ⇨ 39, Portabibite ⇨ 58.

Sbloccare l'adattatore ruotando la chiave di accensione in senso antiorario nel blocchetto. L'adattatore è sbloccato quando è visibile il segno rosso.

Spingere l'adattatore all'indietro e rimuoverlo.

Cinture di sicurezza



Le cinture di sicurezza sono bloccate durante le accelerazioni e decelerazioni brusche del veicolo, per mantenere gli occupanti dell'auto in posizione corretta. In questo modo il rischio di lesioni si riduce notevolmente.

⚠ Avvertenza

Allacciare sempre le cinture di sicurezza prima di partire.

In caso di incidente, le persone che non indossano la cintura di sicurezza mettono in pericolo sia gli altri passeggeri che loro stesse.

Le cinture di sicurezza sono previste per essere usate soltanto da una persona alla volta. Non sono adatte a persone di altezza inferiore a 150 cm. Sistema di sicurezza per bambini ⇨ 52.

Controllare periodicamente il corretto funzionamento di tutti i componenti del sistema delle cinture di sicurezza e verificare che non presentino danni.

Far sostituire gli eventuali componenti danneggiati. Dopo un incidente, rivolgersi a un'officina per la sostituzione delle cinture di sicurezza e dei relativi pretensionatori che si siano attivati durante la collisione.

Avviso

Accertare che le cinture di sicurezza non vengano danneggiate da scarpe od oggetti affilati e che non si incastrino da qualche parte. Evitare eccesso di sporco all'interno degli avvolgitori delle cinture.

Segnalazione cintura di sicurezza non allacciata ⚠ ⇨ 91.

Limitatori di tensione delle cinture di sicurezza

La pressione esercitata sul corpo degli occupanti viene ridotta grazie al rilascio graduale delle cinture in seguito a un impatto.

Pretensionatori delle cinture di sicurezza

In caso di impatto frontale o tamponamento di una certa entità, le cinture di sicurezza anteriori vengono tese.

⚠ Avvertenza

Un uso scorretto dei dispositivi (ad esempio allacciatura o rimozione delle cinture di sicurezza) possono far scattare i pretensionatori.

L'attivazione dei pretensionatori delle cinture di sicurezza viene segnalata dall'accensione continua della spia ⚠ ⇨ 91.

Una volta attivati, i pretensionatori devono essere fatti sostituire da un'officina. I pretensionatori si possono attivare una sola volta.

Avviso

Non appendere o installare accessori o altri oggetti che possano interferire con il funzionamento dei pretensionatori delle cinture di sicurezza. Non apportare modifiche ai componenti del sistema dei pretensionatori, in quanto ciò invalida l'omologazione del veicolo.

Cintura di sicurezza a tre punti di ancoraggio

Allacciare la cintura di sicurezza



Estrarre la cintura dal riavvolgitore, farla passare sul corpo, accertando che non sia attorcigliata, e inserire la linguetta di chiusura nella fibbia bloccandola in posizione. A intervalli regolari durante la marcia, tendere la fascia addominale agendo sulla fascia toracica.

Segnalazione cintura di sicurezza non allacciata ⇨ 91.



Indumenti larghi o voluminosi impediscono alla cintura di aderire correttamente al corpo. Non collocare oggetti quali borse o telefoni cellulari tra la cintura e il proprio corpo.

⚠ Avvertenza

La cintura non deve poggiare su oggetti duri o fragili contenuti nelle tasche degli indumenti.

Regolazione in altezza



1. Estrarre leggermente la cintura.
2. Premere il pulsante.
3. Regolare l'altezza e bloccare in posizione.



Regolare l'altezza della cintura in modo che questa poggi sulla spalla, e non sul collo o sul braccio.

Non effettuare la regolazione durante la guida.

Rimuovere la cintura di sicurezza

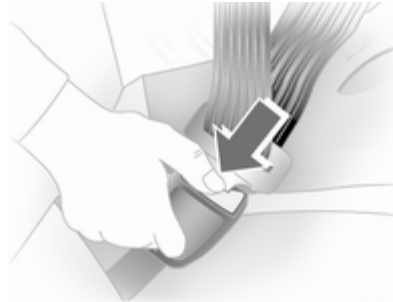

30054

Per sganciare la cintura, premere il pulsante rosso sulla fibbia della cintura.

Cinture di sicurezza sui sedili posteriori

Il sedile posteriore centrale è equipaggiato con una particolare cintura di sicurezza a tre punti.

Estrarre le piastre di chiusura dal fermo della cintura nel tetto.



Inserire a pressione la piastra di chiusura inferiore nella fibbia destra (1) del sedile centrale. Rimuovere la piastra di chiusura superiore dal fermo, portare la cintura sulla spalla e sull'addome (senza torcerla) e inserirla nella fibbia sinistra (2) del sedile centrale.

Per togliere la cintura di sicurezza, premere prima il pulsante sulla fibbia sinistra (2) e rimuovere la piastra di chiusura superiore. Poi premere il pulsante della fibbia destra (1) e rimuovere la piastra di chiusura inferiore. La cintura di sicurezza si riavvolge automaticamente.

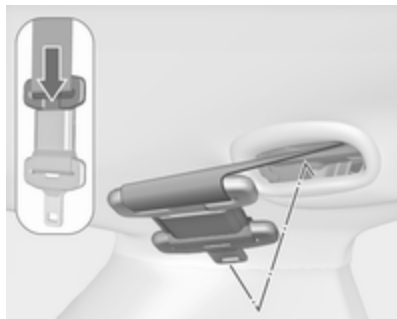

Premere la piastra di chiusura superiore nel fermo. Ripiegare le piastre di chiusura sulla cintura di sicurezza.

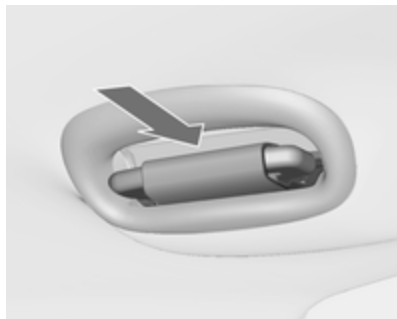

Inserire il supporto della cintura di sicurezza nel tetto con la piastra di chiusura inferiore girata in avanti.

Uso della cintura di sicurezza in gravidanza



⚠ Avvertenza

La fascia addominale deve aderire al bacino nel punto più basso possibile, in modo da non esercitare pressione sull'addome.

Sistema airbag

Il sistema di airbag comprende vari sistemi individuali, a seconda della configurazione dell'equipaggiamento.

Attivandosi, gli airbag si gonfiano in pochi millesimi di secondo, e si sgonfiano tanto rapidamente che spesso la loro presenza non viene neppure notata durante un incidente.

⚠ Avvertenza

Operazioni non conformi possono provocare l'attivazione esplosiva degli airbag, con conseguente rischio di lesioni personali.

Avviso

I sistemi airbag e l'elettronica di comando dei pretensionatori si trovano nella zona della consolle centrale. Non collocare oggetti magnetici in tale zona.

Non applicare adesivi, né coprire, la zona degli airbag.

Gli airbag sono concepiti per entrare in funzione una sola volta. Per la sostituzione degli airbag che si sono attivati, rivolgersi ad un'officina. Inoltre, potrebbe essere necessario fare sostituire il volante, il cruscotto, parti della pannellatura, le guarnizioni delle portiere, le maniglie e i sedili.

Non apportare modifiche ai componenti del sistema airbag, in quanto ciò invalida l'omologazione del veicolo.

Quando gli airbag si gonfiano, la fuoriuscita di gas caldi può causare ustioni.

Spia  dei sistemi airbag ⇨ 91.

Sistema airbag frontale

Il sistema airbag anteriore è composto da un airbag nel volante e un airbag nel quadro strumenti sul lato passeggero. La loro presenza viene segnalata dalla scritta **AIRBAG**.



30036

Inoltre vi sono etichette di segnalazione su entrambi i lati della tendina parasole sul lato del passeggero anteriore.

Gli airbag frontali vengono attivati in caso di impatto frontale di una certa forza. L'accensione deve essere attivata.

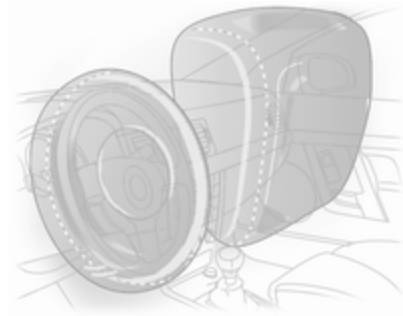

Gonfiandosi, gli airbag attutiscono l'impatto e quindi riducono notevolmente il rischio di lesioni alla parte superiore del corpo e alla testa, per gli occupanti dei sedili anteriori.

⚠ Avvertenza

Il sistema airbag anteriore fornisce una protezione ottimale solo se il sedile è in posizione corretta

⇨ 36.

Mantenere libera da qualsiasi ingombro la zona di gonfiaggio degli airbag.

Indossare e allacciare correttamente la cintura di sicurezza, in quanto solo così l'airbag è in grado di fornire un'adeguata protezione.

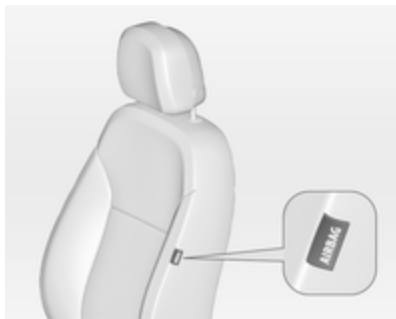
Sistema airbag laterale

Il sistema airbag laterale è formato da due airbag, uno su ciascun bracciolo del sedile anteriore. La loro presenza viene segnalata dalla scritta **AIRBAG**.

Gli airbag laterali vengono attivati in caso di impatto laterale di una certa forza. L'accensione deve essere attivata.

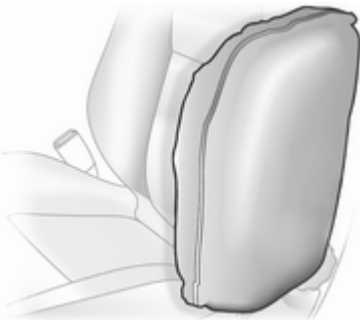

Gonfiandosi, gli airbag attutiscono l'impatto e quindi il rischio di lesioni alla parte superiore del corpo e alla zona pelvica, in caso di collisione laterale.

⚠ Avvertenza

Mantenere libera da qualsiasi ingombro la zona di gonfiaggio degli airbag.

Avviso

Utilizzare esclusivamente coprisedili omologati per il veicolo in questione. Prestare attenzione a non coprire gli airbag.

Sistema airbag a tendina

Il sistema airbag a tendina è composto da due airbag incorporati nel telaio del tetto, uno per lato. La loro presenza viene segnalata dalla scritta **AIRBAG** sui montanti del tetto.

Gli airbag a tendina vengono attivati in caso di impatto laterale di una certa forza. L'accensione deve essere attivata.

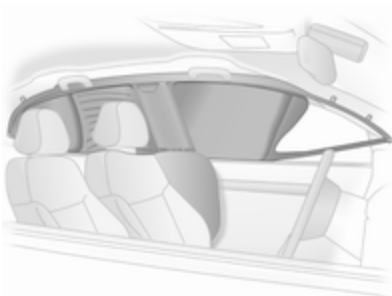

Gonfiandosi, gli airbag attutiscono l'impatto e quindi il rischio di lesioni alla testa, in caso di collisione laterale.

⚠️ Avvertenza

Mantenere libera da ostacoli la zona di gonfiaggio dell'airbag.

I ganci applicati al telaio del tetto sono adatti solo per appendere capi di abbigliamento leggeri, senza grucce. Non riporre oggetti in questi capi di abbigliamento.

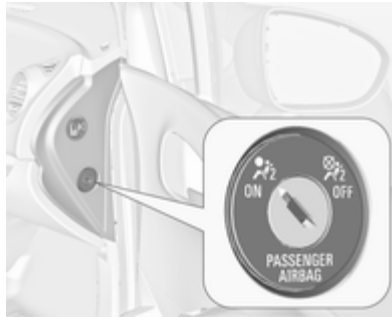

Disattivazione degli airbag

Prima di montare un sistema di sicurezza per bambini su questo sedile, disattivare il sistema airbag lato passeggero. I sistemi airbag laterale e a tendina, i pretensionatori delle cinture di sicurezza e tutti i sistemi airbag lato guida rimarranno attivi.



Gli airbag del passeggero anteriore possono essere disattivati tramite un interruttore a chiave nel lato destro del quadro strumenti.

Utilizzare la chiave di accensione per scegliere la posizione:

 = l'airbag del passeggero anteriore è disattivato e non si gonfierà in caso di impatto. La spia di controllo  si illumina continuamente nella consolle centrale. Montare il sistema di sicurezza per bambini in conformità alla tabella **Posizioni di montaggio dei sistemi di sicurezza per bambini** ⇨ 54.

A nessun adulto è consentito occupare il sedile passeggero anteriore.

 = l'airbag del passeggero anteriore è attivato. Non è consentito installare un sistema di protezione per bambini.

⚠ Pericolo

Rischio di lesioni mortali se un bambino usa un sistema di sicurezza sul sedile del passeggero anteriore con airbag attivato.

Rischio di lesioni mortali se un adulto siede sul sedile del passeggero anteriore con airbag disattivato.



Se la spia di controllo  non è accesa, il sistema airbag del passeggero anteriore si gonfierà in caso di impatto.

Se entrambe le spie si accendono contemporaneamente, significa che c'è una disfunzione nel sistema. Lo stato del sistema non è determinabile, perciò non è consentito a nessuno di occupare il sedile passeggero anteriore. Rivolgersi immediatamente a un'officina.

Rivolgersi immediatamente a un'officina se nessuna delle due spie si accende.

Modificare lo stato solo dopo aver arrestato il veicolo e disinserito l'accensione.

Lo stato viene mantenuto fino alla successiva modifica.

Spia per la disattivazione degli airbag
 ⇨ 92.

Sistemi di sicurezza per bambini

Consigliamo il sistema di sicurezza Opel per bambini, che è stato predisposto appositamente per il veicolo.

Se si utilizza un sistema di sicurezza per bambini, attenersi sempre alle seguenti istruzioni d'uso e installazione e alle istruzioni del costruttore del sistema di sicurezza per bambini.

Rispettare sempre le normative locali e nazionali. In alcuni Paesi l'uso dei sistemi di sicurezza per bambini non è consentito su certi sedili.

⚠ Avvertenza

Se si usa un sistema di sicurezza per bambini sul sedile del passeggero anteriore, i sistemi airbag del sedile devono essere disattivati. In caso contrario, il bambino si troverebbe in serio pericolo, anche di vita, se gli airbag dovessero attivarsi.

Questo vale soprattutto per sistemi di sicurezza per bambini montati sul sedile del passeggero anteriore in senso inverso a quello di marcia.

Scelta del sistema più idoneo

I sedili posteriori sono la posizione più comoda per fissare un sistema di sicurezza per bambini.

I bambini devono essere trasportati in auto il più a lungo possibile posizionati in senso inverso a quello di marcia. In tal modo la spina dorsale del bambino, che è ancora molto debole, viene sottoposta a una sollecitazione minore in caso di urto.

I bambini di età inferiore a 12 anni, che siano alti meno di 150 cm, possono viaggiare in auto solo se seduti in un sistema di protezione per bambini che sia adatto a loro. Per sistema adatto si intende un sistema che ottemperi agli standard ECE 44-03 o ECE 44-04. Poiché un posizionamento ottimale della cintura di sicurezza è quasi impossibile quando il bambino è più basso di 150 cm, è fortemente consigliabile assicurarlo a un appropriato sistema di sicurezza per bambini, anche se l'età del bambino non rendesse più obbligatorio per legge l'uso di tale dispositivo.

Assicurarsi che il sistema di sicurezza per bambini da montare sia compatibile con il tipo di veicolo.

Assicurarsi che la posizione di montaggio del sistema di sicurezza per bambini all'interno del veicolo sia corretta.

Consentire ai bambini di salire e scendere dal veicolo solo dal lato opposto a quello di scorrimento del traffico.

Se il sistema di sicurezza per bambini non viene utilizzato, assicurare il seggiolino con una cintura di sicurezza oppure rimuoverlo dal veicolo.

Avviso

Non applicare adesivi sui sistemi di sicurezza per bambini e non coprirli con altri materiali.

I sistemi di sicurezza per bambini che abbiano subito sollecitazioni, in caso di incidente devono essere sostituiti.

Posizioni di montaggio dei sistemi di sicurezza per bambini

Opzioni consentite per il montaggio di un sistema di sicurezza per bambini

Fascia di peso e di età	Sedile passeggero anteriore		Sedili posteriori esterni	Sedile posteriore centrale
	Airbag attivato	Airbag disattivato		
Gruppo 0: fino a 10 kg o circa 10 mesi	X	U ¹	U ^{2, 4}	U ³
Gruppo 0+: fino a 13 kg o circa 2 anni	X	U ¹	U ^{2, 4}	U ³
Gruppo I: da 9 a 18 kg o circa da 8 mesi a 4 anni	X	U ¹	U ^{2, 4}	U ³
Gruppo II: da 15 a 25 kg o circa da 3 a 7 anni	X	X	U ⁴	U ³
Gruppo III: da 22 a 36 kg o circa da 6 a 12 anni	X	X	U ⁴	U ³

- ¹ = Solo se il sistema airbag del sedile del passeggero anteriore è disattivato. Se il sistema di sicurezza per bambini è fissato mediante una cintura di sicurezza a tre punti, portare il dispositivo di regolazione dell'altezza del sedile nella posizione più alta e assicurarsi che la cintura di sicurezza del veicolo scorra in avanti dal punto di ancoraggio superiore.
- ² = Sedile disponibile con le staffe di montaggio ISOFIX e Top Tether.
- ³ = Solo se i sedili esterni sono a livello con il sedile centrale (posizione 2, ⇨ 41).
- ⁴ = Solo se i sedili esterni sono in posizione 1 o 2, ⇨ 41.
- U = Idoneità universale in combinazione con una cintura di sicurezza a tre punti di ancoraggio.
- X = Nessun sistema di sicurezza per bambini consentito per questa fascia di peso e di età.

Opzioni consentite per il montaggio di sistema di sicurezza ISOFIX per bambini

Fascia di peso	Fascia di statura	Fissaggio	Sedile passeggero anteriore	Sedili posteriori esterni	Sedile posteriore centrale
Gruppo 0: fino a 10 kg	E	ISO/R1	X	IL	X
Gruppo 0+: fino a 13 kg	E	ISO/R1	X	IL	X
	D	ISO/R2	X	IL	X
	C	ISO/R3	X	IL	X
Gruppo I: da 9 a 18 kg	D	ISO/R2	X	IL	X
	C	ISO/R3	X	IL	X
	B	ISO/F2	X	IL, IUF	X
	B1	ISO/F2X	X	IL, IUF	X
	A	ISO/F3	X	IL, IUF	X

- IL = Adatto per sistemi di sicurezza speciali ISOFIX delle categorie "Specifica del veicolo", "Limitata" o "Semi-universale". Il sistema di sicurezza ISOFIX deve essere omologato per il tipo specifico di veicolo.
- IUF = Adatto per sistemi di sicurezza per bambini ISOFIX montati nel senso di marcia, della categoria Universale, approvati per l'uso in questa fascia di peso.
- X = Nessun sistema di sicurezza ISOFIX per bambini approvato per questa fascia di peso.

Fascia di statura e seggiolino ISOFIX

- A - ISO/F3 = Sistema di sicurezza rivolto nel senso di marcia per bambini di statura massima nella fascia di peso da 9 a 18 kg.
- B - ISO/F2 = Sistema di sicurezza rivolto nel senso di marcia per bambini più piccoli nella fascia di peso da 9 a 18 kg.
- B1 - ISO/F2X = Sistema di sicurezza rivolto nel senso di marcia per bambini più piccoli nella fascia di peso da 9 a 18 kg.
- C - ISO/R3 = Sistema di sicurezza rivolto nel senso opposto a quello di marcia per bambini di statura massima nella fascia di peso fino a 13 kg.
- D - ISO/R2 = Sistema di sicurezza rivolto nel senso opposto a quello di marcia per bambini più piccoli nella fascia di peso fino a 13 kg.
- E - ISO/R1 = Sistema di sicurezza rivolto nel senso opposto a quello di marcia per bambini piccoli nella fascia di peso fino a 13 kg.

Sistemi di sicurezza Isofix per bambini



Fissare i sistemi di sicurezza per bambini ISOFIX omologati per il veicolo in questione ISOFIX alle staffe di montaggio. Le posizioni specifiche del sistema di protezione per bambini ISOFIX per la vettura in questione sono contrassegnate nella tabella dalla sigla IL.

Le staffe di montaggio ISOFIX sono contrassegnate mediante un adesivo sullo schienale.

Sistemi di sicurezza Top Tether per bambini

Gli occhielli di ancoraggio Top Tether sono marcati con il simbolo  per un seggiolino per bambini.



Oltre agli attacchi ISOFIX, fissare la cinghia Top Tether agli occhielli di ancoraggio Top Tether. La cinghia di aggancio deve passare tra le due aste di guida del poggiatesta.

Le posizioni universali del sistema di sicurezza per bambini ISOFIX sono contrassegnate nella tabella dalla sigla IUF.

Oggetti e bagagli

Vani portaoggetti	58
Vano di carico	70
Sistema portapacchi	76
Informazioni sul carico	77

Vani portaoggetti

Cassetto portaoggetti

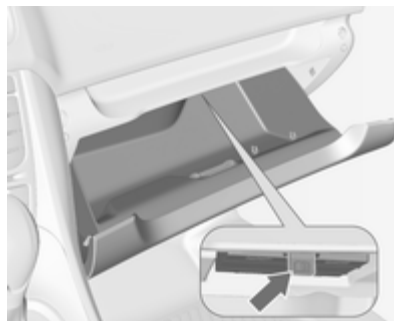

Il cassetto portaoggetti è dotato di portapenne e portaspiccioli.

Dentro il cassetto portaoggetti è presente un vano con il Manuale di uso e manutenzione. Tirare la linguetta per aprire il cassetto.

Il cassetto portaoggetti va tenuto chiuso durante la marcia.

Portabibite

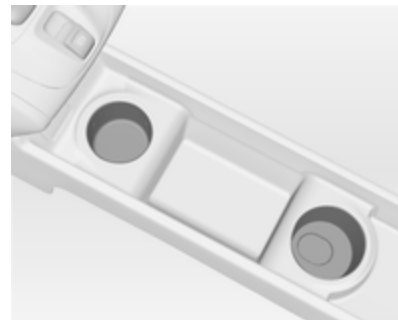

I portabibite si trovano nella consolle centrale.

Portabibite staccabile

È possibile fissare un portabibite alle guide superiore o inferiore della consolle centrale.

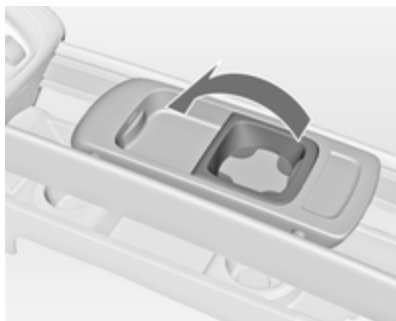

Prima di utilizzare il portabibite, estrarre il telaio.

Avviso

Se il portabibite viene montato nella guida inferiore e il bracciolo staccabile nella guida superiore, assicurarsi che il telaio sia ripiegato nella posizione iniziale prima di muovere una delle parti. In caso contrario, il bracciolo e il portabibite potrebbero subire danni quando li si sposta uno sull'altro.

Bracciolo ⇨ 39.

Montaggio del portabibite

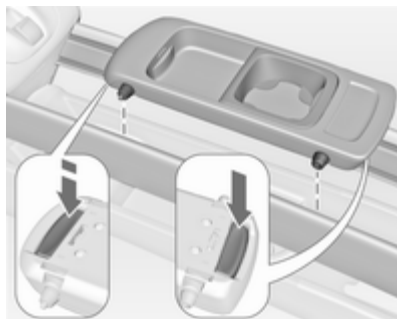

Premere i pulsanti nella parte anteriore e posteriore e inserire i perni nelle guide superiore o inferiore. Il pulsante anteriore deve essere premuto con decisione. Rilasciare i pulsanti e spostare il portabibite fino a quando scatta in posizione.

Avviso

Montare il portabicchiere nella direzione indicata nell'illustrazione. Altrimenti il portabicchiere potrebbe non innestarsi adeguatamente.

Spostamento del portabibite

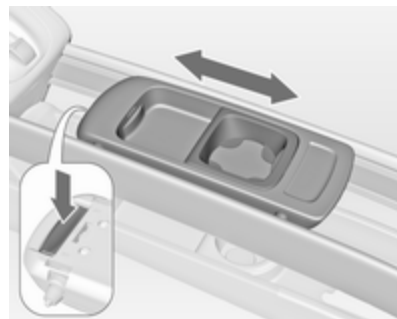

Premere leggermente il pulsante anteriore e portare il portabibite nella posizione desiderata. Rilasciare il pulsante e spostare il portabibite fino a quando scatta in posizione.

Smontaggio del portabibite

Premere i pulsanti nella parte anteriore e posteriore e rimuovere il portabibite. Il pulsante anteriore deve essere premuto con decisione.

È possibile montare il portabibite anche nel sedile centrale posteriore reclinato ⇨ 43.

Vani portaoggetti anteriori



Un vano portaoggetti è posizionato vicino al volante.

Vano portaocchiali

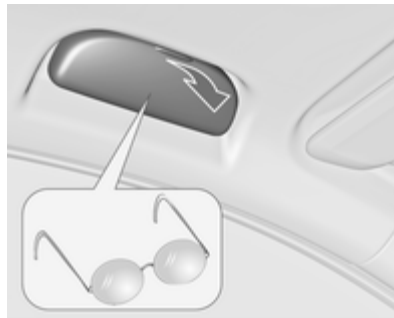

Abbassare per aprire.

Non utilizzare questo vano per riporre oggetti pesanti.

Vano portaoggetti sotto al sedile



Sollevere il cassetto in corrispondenza del bordo rientrante ed estrarre. Carico massimo: 3 kg. Spingere il cassetto e inserirlo per chiuderlo.

Vano portaoggetti nel bracciolo

Vano portaoggetti nel bracciolo staccabile

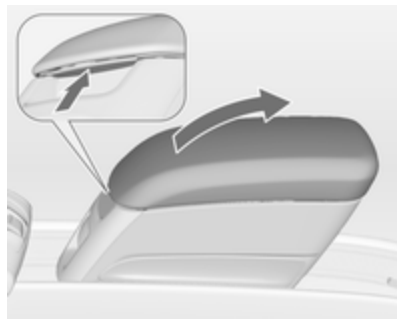

Premere il pulsante e piegare la copertura del bracciolo verso l'alto. Il bracciolo ospita un vano portaoggetti. È possibile montare il bracciolo anche nel sedile centrale posteriore pieghevole ⇨ 43.

Sistema di trasporto posteriore



Le biciclette possono essere trasportate su un portabiciclette estraibile integrato nel pavimento della vettura (sistema Flex-Fix).

Il carico massimo del sistema di trasporto posteriore è 40 kg. Il carico massimo per bicicletta è 20 kg.

Quando non viene utilizzato, il portabiciclette può rientrare all'interno del veicolo.

Il portabiciclette posteriore è dotato di un box multifunzione. Non è consentito il trasporto di altri oggetti.

Le biciclette devono essere prive di oggetti che potrebbero staccarsi durante il trasporto.

Estrazione

Aprire il portellone posteriore.

⚠ Avvertenza

È vietato sostare nella zona operativa del portapacchi posteriore: pericolo di lesioni.

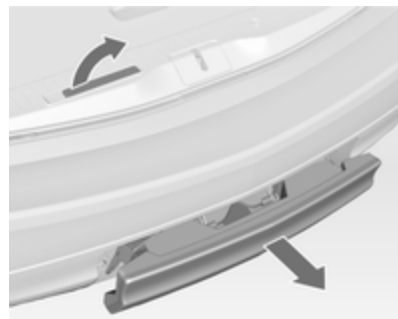

Tirare la leva di sgancio verso l'alto. Il sistema si sblocca e fuoriesce velocemente dal paraurti.

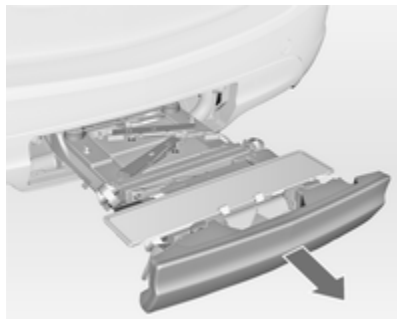

Estrarre completamente il portabiciclette fino ad udire lo scatto.

Controllare che non sia possibile far rientrare il portabiciclette senza tirare nuovamente la leva di sgancio.

⚠ Avvertenza

È possibile sistemare oggetti sul portapacchi posteriore solo se questo è innestato correttamente. Se il portapacchi posteriore non

è innestato correttamente, non sistemare alcun oggetto e richiuderlo. Rivolgersi ad un'officina.

Montaggio delle luci posteriori

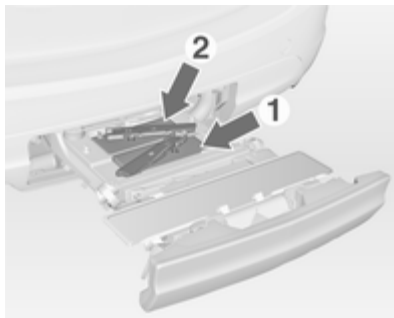

Innanzitutto smontare la luce posteriore più indietro (1), quindi procedere con quella anteriore (2).

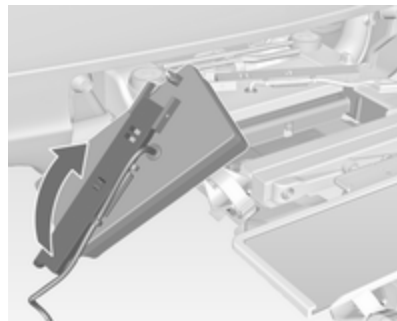

Aprire completamente supporto lampada sulla parte posteriore della luce posteriore.

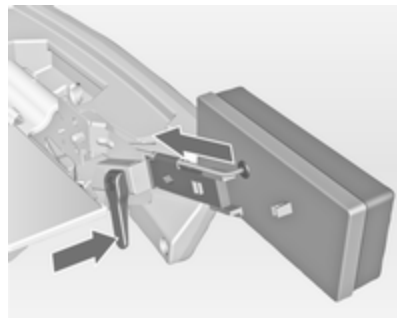

Premere la leva di bloccaggio verso il basso e premere il supporto della lampada nel fermo fino a quando si blocca.

Eseguire questa procedura per entrambe le luci posteriori.

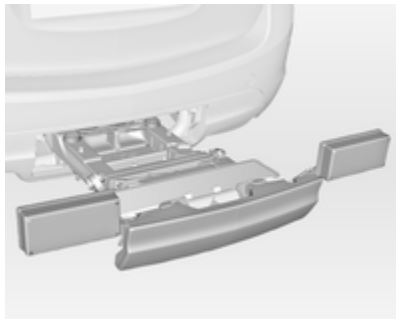

Controllare il cavo e la posizione della lampadina per accertarsi che siano montati correttamente e siano saldamente in posizione.

Bloccaggio del portabiciclette posteriore

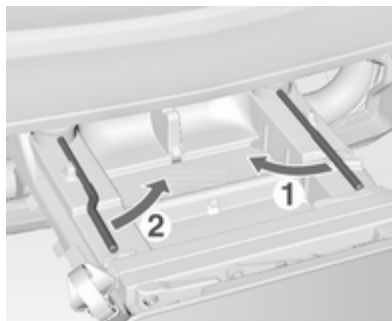

Prima ruotare la leva di bloccaggio destra (1) e poi quella sinistra (2) fino a che non si nota una certa resistenza.

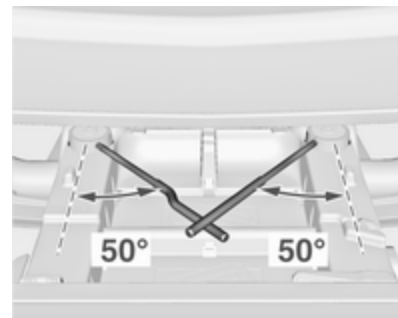

Il sistema di trasporto posteriore è bloccato quando le leve di bloccaggio non vengano ruotate di circa 50°. Altrimenti non si garantisce la sua funzionalità in sicurezza.

Avviso

Chiudere il portellone posteriore.

Aprire il supporto della targa

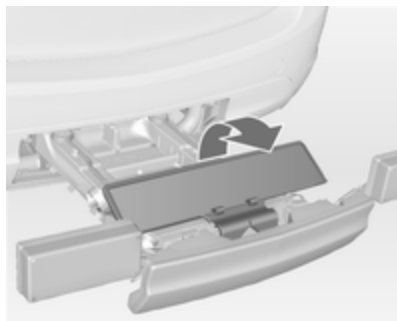

Aprire il supporto per la targa.

Applicare la targa una volta prima del primo utilizzo del sistema di trasporto posteriore.

Apertura dei vani per le pedivelle

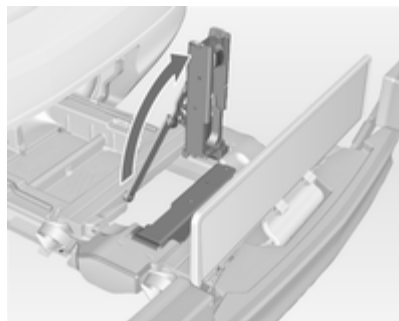

Aprire uno o entrambi i vani per le pedivelle verso l'alto fino allo scatto del supporto diagonale.

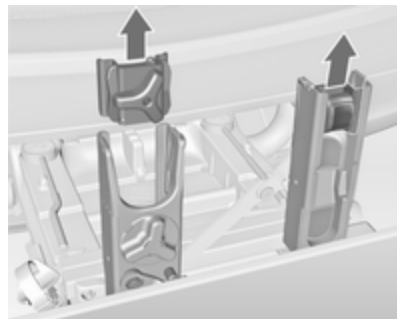

Rimuovere i supporti delle pedivelle dalle relative cavità.

Regolazione del portabiciclette in base alla bicicletta

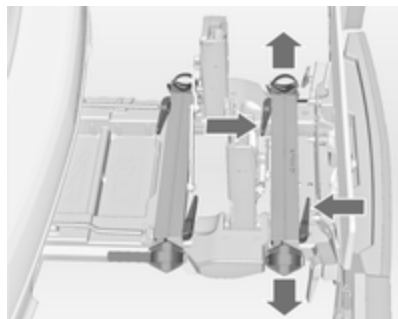

Premere la leva di sgancio ed estrarre le sedi per le ruote.

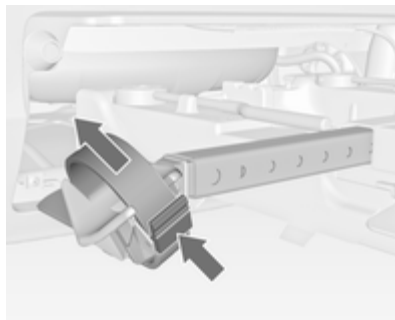

Spingere la leva di sgancio sulla cinghietta di fissaggio e rimuovere la cinghietta.

Preparazione al fissaggio della bicicletta

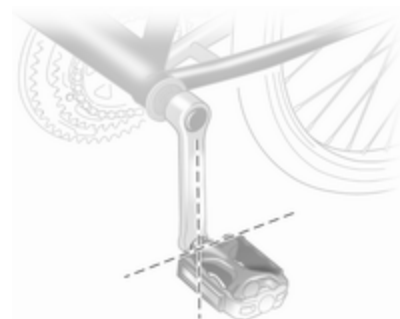

Ruotare il pedale sinistro (senza un perno della catena) verticalmente verso il basso. Il pedale della pedivella sinistra deve essere orizzontale.

La bicicletta davanti deve avere la ruota anteriore rivolta verso sinistra.

La bicicletta dietro deve avere la ruota anteriore rivolta verso destra.

Fissaggio di una bicicletta al portabiciclette

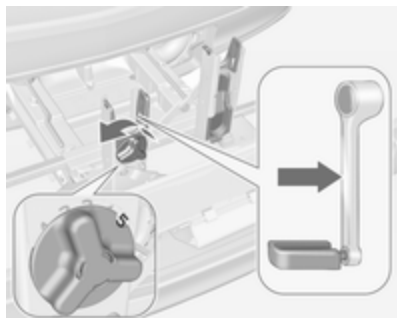

Con la leva girevole sulla cavità della pedivella, regolare con approssimazione il gruppo pedivella regolabile rispetto alla sporgenza della pedivella.

Se la bicicletta ha le pedivelle dritte, svitare completamente l'unità della pedivella (posizione 5).

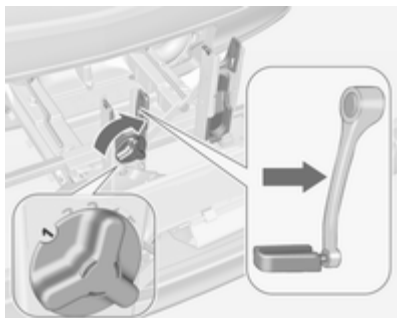

Se la bicicletta ha le pedivelle curve, avvitare completamente l'unità della pedivella (posizione 1).

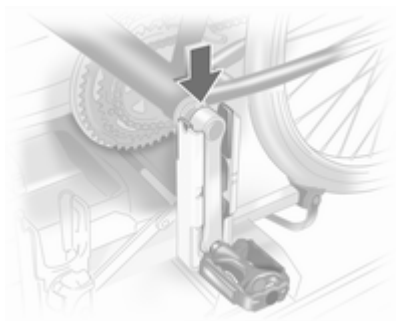

Caricare la bicicletta. Inserire la pedivella nell'apposita sede come mostrato in figura.

Attenzione

Verificare che il pedale non tocchi la superficie del portabiciclette. In caso contrario la guarnitura potrebbe danneggiarsi durante il trasporto.

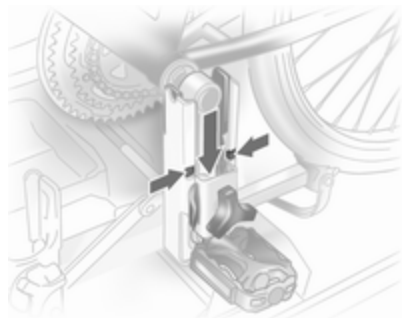

Inserire il supporto della pedivella nella barra esterna di ciascuna sede delle pedivelle dall'alto e far scivolare verso il basso fino a posizionarsi almeno sotto l'intagliatura.

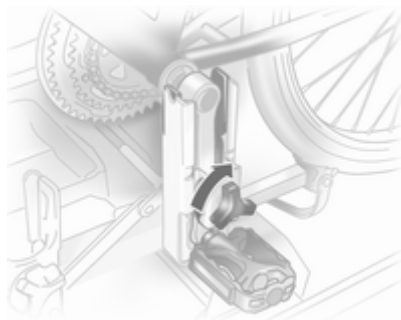

Fissare la pedivella ruotando la vite di fissaggio del supporto pedivella.

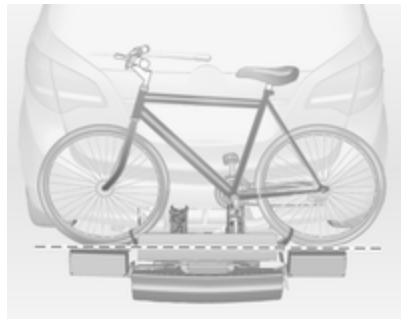

Posizionare la sede per le ruote in modo che la bicicletta sia più o meno orizzontale. La distanza tra i pedali e il portellone posteriore deve essere di almeno 5 cm.

Entrambe le ruote della bicicletta devono essere nelle rispettive sedi.

Attenzione

Verificare che il pedale non tocchi la superficie del portabiciclette. In caso contrario la guarnitura potrebbe danneggiarsi durante il trasporto.

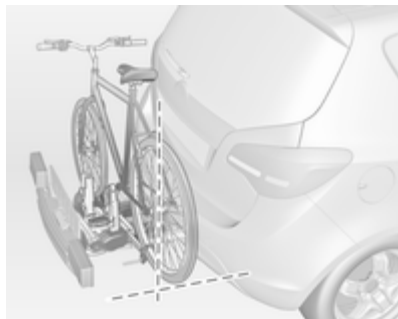

Allineare la bicicletta nel senso longitudinale del veicolo: allentare leggermente il supporto del pedale.

Mettere la bicicletta in posizione verticale utilizzando la leva girevole sulla sede pedivella.

Se le due biciclette si ostacolano tra loro, è possibile adattare le rispettive posizioni regolando le sedi delle ruote e la leva girevole sulla sede pedivella fino a quando le biciclette non si toccano più. Verificare che la distanza dal veicolo sia sufficiente.

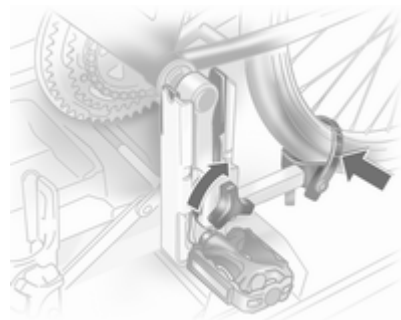

Serrare manualmente la vite del supporto del cuscinetto del pedale.

Fissare entrambe le ruote della bicicletta nelle rispettive sedi con le cinghiette.

Verificare che la bicicletta sia saldamente fissata.

Annotarsi la posizione delle sedi delle ruote, della leva girevole e delle sedi delle pedivelle per ciascuna bicicletta. In questo modo sarà più semplice montare le stesse biciclette in futuro.

Rimozione di una bicicletta dal portabiciclette

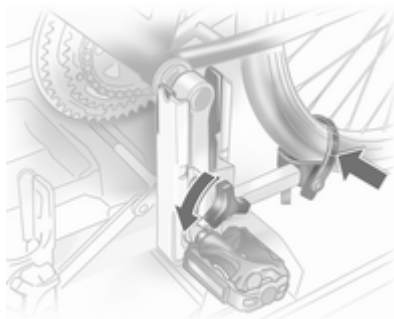

Aprire le cinghiette di entrambe le ruote.

Tenere la bicicletta, allentare la vite di fissaggio del supporto del cuscinetto del pedale e poi sollevare il supporto del cuscinetto del pedale per rimuoverlo.

Rientro del portabiciclette posteriore

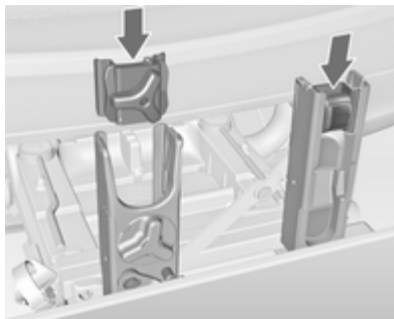

Premere il supporto della pedivella nel relativo alloggiamento come mostrato nell'illustrazione.

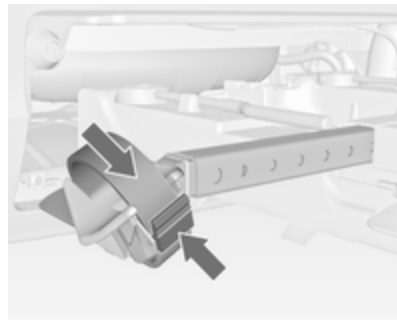

Inserire la cinghietta di fissaggio e tirare fermamente verso il basso fino a battuta.

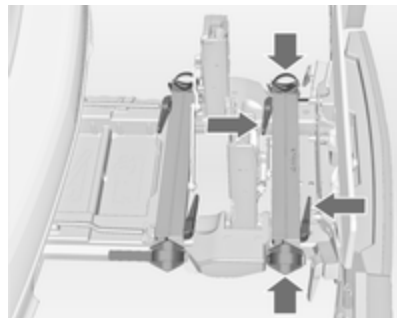

Premere la leva di sgancio e far scorrere all'interno le sedi delle ruote fino a battuta.

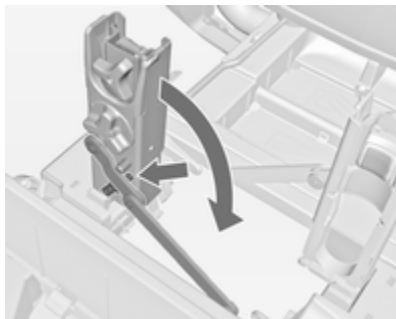

Sbloccare la leva di bloccaggio del supporto diagonale e ripiegare entrambe le sedi delle pedivelle verso il basso.

⚠ Avvertenza

Pericolo di schiacciamento.

Rimuovere la targa e piegare il supporto.



Prima ruotare all'indietro la leva di bloccaggio sinistra (1) e poi quella destra (2) fino a battuta.

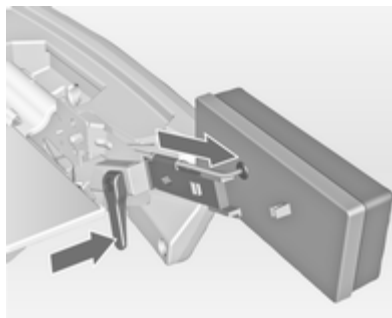

Spingere la leva di bloccaggio verso il basso ed estrarre entrambi i supporti delle lampade dalle rispettive sedi.

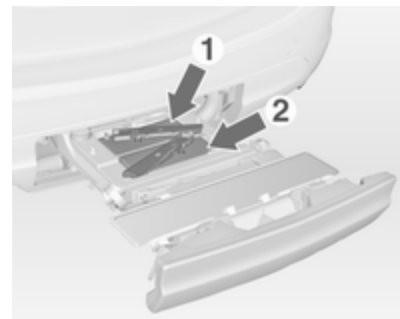

Ripiegare i supporti dei fari sulla parte posteriore delle luci posteriori.

Prima inserire la lampada davanti (1) e poi quella dietro (2) nelle rispettive sedi e spingere verso il basso fino a battuta. Inserire i cavi completamente all'interno delle guide per evitare danni.

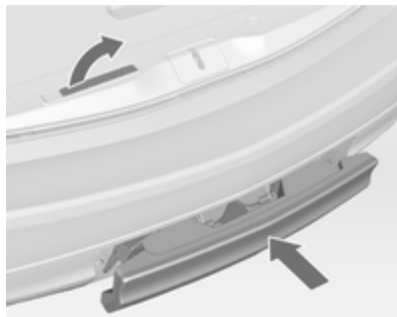

Aprire il portellone posteriore.

Sollevare la leva di sblocco e spingere il sistema all'interno del paraurti fino al suo innesto.

La leva di sblocco deve tornare in posizione iniziale.

⚠ Avvertenza

Se il sistema non può essere innestato correttamente, rivolgersi ad un'officina.

Vano di carico

Ripiegamento degli schienali posteriori

Lo schienale del sedile posteriore è diviso in tre parti. Tutte le parti possono essere reclinate e abbassate singolarmente per aumentare le dimensioni del vano di carico.

⚠ Avvertenza

Non riporre oggetti sotto o dietro ai sedili. Gli oggetti potrebbero subire danni e impedire il bloccaggio corretto delle guide.

Se vengono reclinati gli schienali del sedile posteriore, viene creato un vano completamente piatto.

Attenzione

Non piegare lo schienale dei sedili esterni mentre i sedili sono nella posizione interna. I sedili potrebbero danneggiarsi.

Rimuovere la copertura del vano di carico, se necessario ⇨ 71.

Premere i poggiatesta premendo i due fermi.



Estrarre la cintura di sicurezza dal fermo dello schienale.



Tirare la maniglia sul lato anteriore dello schienale e reclinare lo schienale sulla seduta. Il sedile si abbassa automaticamente.

Gli schienali sono reclinabili anche dal vano di carico.



Tirare la maniglia sul lato posteriore dello schienale e reclinare lo schienale.

Per alzarli, tirare la maniglia e sollevare gli schienali portandoli in posizione verticale fino a farli scattare in posizione.

⚠ Avvertenza

Guidare il veicolo solo con gli schienali bloccati correttamente in posizione. In caso contrario, esiste il rischio di lesioni personali

o danni al carico del veicolo in caso di forti frenate o tamponamenti.

Portaoggetti posteriore

Sul lato sinistro del vano di carico è posizionato un vano portaoggetti.



Ruotare il fissaggio in senso antiorario e ripiegare la copertura.

Copertura del vano di carico

Non collocare oggetti sulla copertura.

Rimuovere la copertura

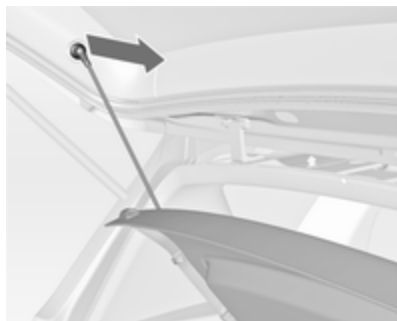

Sganciare le cinghie di fissaggio dal portellone.



Sollevare la copertura sulla parte posteriore e spingerla verso l'alto nella parte anteriore.

Rimuovere la copertura.

Riporre la copertura

Sganciare le cinghie di fissaggio dal portellone.

Sollevare la copertura sulla parte posteriore ed estrarla a spinta dalle guide laterali nella parte anteriore.



Conservare la copertura dietro i sedili posteriori.

Posizionamento della copertura

Inserire la copertura nelle guide laterali e abbassarla. Agganciare le cinghie di fissaggio al portellone.

Copertura portaoggetti del pianale posteriore



È possibile sollevare la copertura del pavimento posteriore.

Ripiegarlo verso l'alto e sollevare leggermente la copertura del vano di carico.

Estrarre il gancio sulla parete sinistra del vano di carico per tenere la copertura del pavimento posteriore in posizione verticale.

Doppio fondo

È possibile inserire il doppio fondo nel vano di carico in due posizioni:

- direttamente sopra la copertura del vano per la ruota di scorta o alla copertura del pianale posteriore,
- nelle aperture superiori del vano di carico.

Per rimuovere il doppio fondo, sollevarlo utilizzando la rientranza e tirando all'indietro.

Per inserirlo, premerlo in avanti nella guida apposita e abbassarlo.

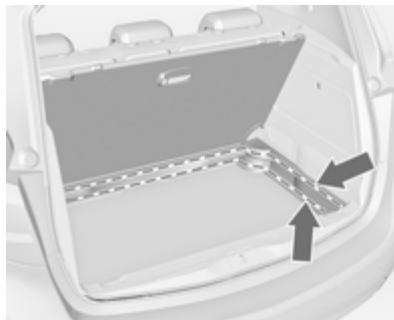

Se montato nella posizione superiore, lo spazio tra il doppio fondo e la copertura del vano per la ruota di scorta può essere utilizzato come vano di stivaggio.

In questa posizione, se gli schienali dei sedili posteriori sono reclinati in avanti, viene creato uno spazio di carico completamente piatto.

Nella posizione superiore, il doppio fondo può sostenere un carico massimo di 100 kg. Nella posizione inferiore, il doppio fondo può sostenere il carico massimo ammesso.

Nei modelli dotati di kit di riparazione dei pneumatici, il vano per la ruota di scorta può essere utilizzato come vano di stivaggio supplementare.

Occhielli di ancoraggio

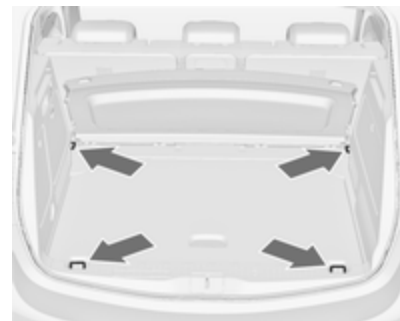

Gli occhielli di ancoraggio servono per fissare gli oggetti ed evitare che scivolino, utilizzando ad esempio delle cinghie di ancoraggio o una rete fermabagagli.

Rete di sicurezza

È possibile montare la rete di sicurezza dietro ai sedili anteriori.

Non trasportare passeggeri dietro alla rete di sicurezza.

Montaggio



Il telaio del tetto ospita due aperture per il montaggio. Appendere l'asta della rete su un lato, premere sulla parte anteriore e fare scattare in posizione. Allungare l'asta, appenderla sull'altro lato, premere sulla parte anteriore e fare scattare in posizione.

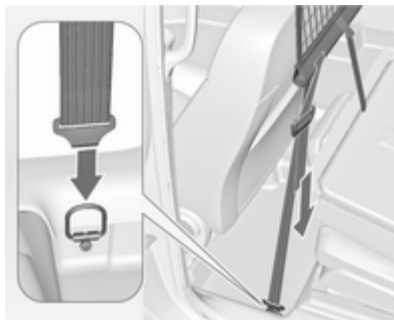

Appendere i ganci delle cinghie di tensionamento della rete negli occhielli di ancoraggio del pavimento, dietro ai sedili anteriori. Tendere la rete tirando la parte libera della cinghia.

Appendere e serrare su entrambi i lati.

Smontaggio

Inclinare il regolatore di lunghezza delle cinghie di tensionamento della rete e staccare le cinghie su entrambi i lati. Staccare l'asta superiore da un lato, staccarla dall'altro lato e rimuoverla dalle aperture.

Stivaggio



Posizionare le fascette di tensionamento come indicato in figura e allinearli alla rete.

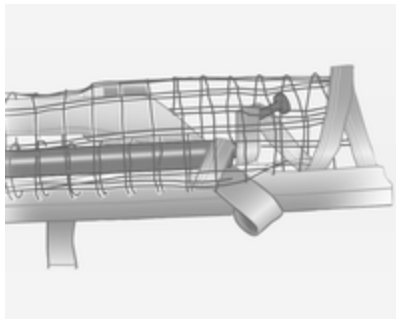

Arrotolare l'asta superiore della rete fino alla metà circa.

Posizionare l'asta superiore sulle fascette di tensionamento, vicino all'asta inferiore. I ganci dell'asta superiore non devono essere rivolti dalla parte dell'asta inferiore.

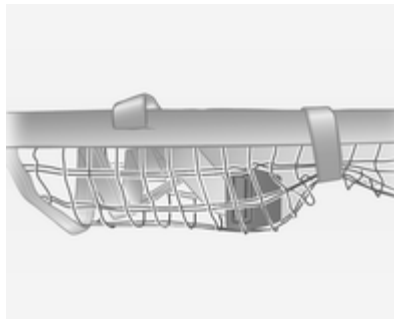

Fissare il velcro attorno alla rete vicino ai regolatori di lunghezza. I regolatori di lunghezza e le aste della rete devono essere vicini.

Riporre la rete di sicurezza nel doppio fondo del vano di carico. Copertura portaoggetti del pianale posteriore ⇨ 72.

Vassoio ripiegabile

Posizionato negli schienali dei sedili anteriori.

Per aprirlo, tirarlo verso l'alto fino a quando si blocca.

Per ripiegarlo, premere oltre il punto di resistenza.

Non posizionare nessun oggetto pesante sul vassoio ripiegabile.

Triangolo d'emergenza

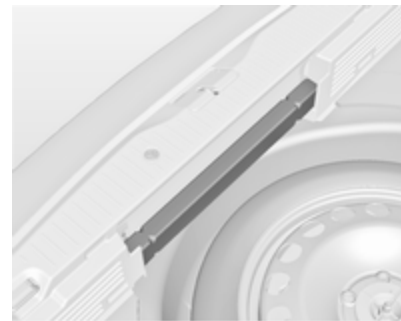

Riporre il triangolo di emergenza nello spazio che si trova nella parte posteriore del vano di carico.

Kit di pronto soccorso

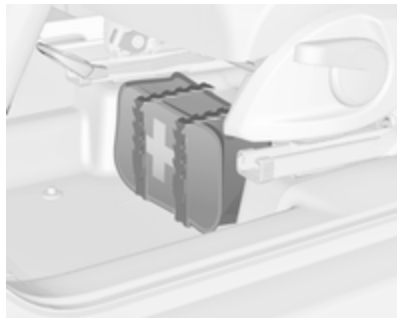

Riporre il kit di pronto soccorso e il giilet alta visibilità sotto al sedile del conducente, usando le fascette.

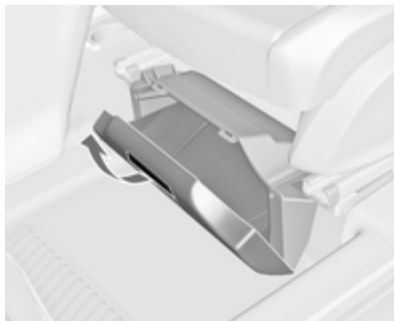

A seconda della vettura, sotto al sedile del conducente è posizionata una scatola. Tirare la maniglia e ripiegare la copertura. Carico massimo: 1,5 kg.

Sistema portapacchi

Portapacchi

Per motivi di sicurezza e per evitare di danneggiare il tetto, si consiglia di usare i sistemi portapacchi specifici per il veicolo in questione.

Attenersi alle istruzioni di installazione e rimuovere il portapacchi quando non viene utilizzato.

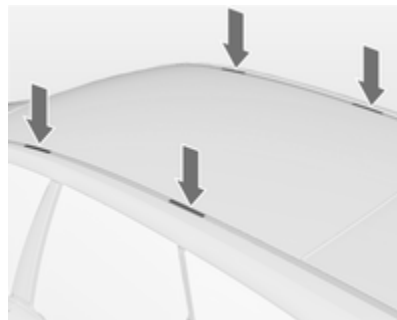

Staccare la copertura da ciascun punto di montaggio.

Informazioni sul carico



- Gli oggetti pesanti nel vano di carico devono essere posizionati contro gli schienali dei sedili. Accertarsi che gli schienali siano saldamente bloccati in posizione. In caso di oggetti che possono essere impilati, collocare sotto quelli più pesanti.
- Bloccare gli oggetti agganciando le cinghie di ancoraggio agli occhielli di ancoraggio ↗ 73.



- Utilizzare il gancio sulla parete sinistra del vano di carico per appendere le borse. Estrarre il gancio. Carico massimo: 3 kg.
- Assicurare gli oggetti liberi nel vano di carico impedendo che scivolino.
- Quando si trasportano oggetti nel vano di carico, gli schienali dei sedili posteriori non devono essere inclinati in avanti.
- Evitare che il carico sporga sopra il bordo superiore degli schienali.

- Non posizionare oggetti sulla copertura del vano di carico o sul quadro strumenti e non coprire il sensore nella parte superiore del quadro strumenti.
- Il carico non deve ostacolare il movimento dei pedali, del freno di stazionamento e della leva selettoria, e neppure la libertà di movimento del conducente. Non collocare oggetti nell'abitacolo senza assicurarli.
- Non viaggiare con il vano di carico aperto.

⚠ Avvertenza

Assicurarsi sempre che il carico sia fissato saldamente sul veicolo. In caso contrario, gli oggetti potrebbero essere proiettati all'interno del veicolo causando lesioni alle persone o danni al carico o alla vettura.

- Il carico utile è la differenza tra la massa complessiva ammessa a pieno carico (vedere la targhetta

del veicolo ⇨ 201) e la massa a vuoto secondo la normativa CE.

Per calcolare il carico utile, inserire i dati per il proprio veicolo nella Tabella dei pesi all'inizio del presente manuale.

La massa a vuoto CE include il peso del conducente (68 kg), del bagaglio (7 kg) e dei fluidi (con serbatoio pieno al 90%).

Accessori e attrezzature opzionali aumentano la massa a vuoto.

- La presenza di un carico sul tetto aumenta la sensibilità del veicolo ai venti trasversali e influisce negativamente sul comportamento direzionale del veicolo, dal momento che ne sposta verso l'alto il baricentro. Distribuire il carico in modo uniforme e assicurarlo correttamente con cinghie di fissaggio. Regolare la pressione dei pneumatici e la velocità di marcia in base alle condizioni di carico del veicolo. Controllare e tendere frequentemente le cinghie di fissaggio.

Il carico ammesso sul tetto è di 60 kg. Il carico sul tetto è il peso combinato di portapacchi e carico.

Strumenti e comandi

Comandi	79
Spie, strumenti e indicatori	86
Visualizzatori informativi	98
Messaggi del veicolo	102
Computer di bordo	106
Personalizzazione del veicolo ...	107

Comandi

Regolazione del volante



Sbloccare la leva, regolare la posizione del volante, quindi riportare la leva in posizione iniziale e accertarsi che sia completamente bloccata.

Effettuare la regolazione del volante solo a veicolo fermo e bloccasterzo disinserito.

Comandi al volante



È possibile controllare il sistema Infotainment, il regolatore della velocità e il telefono cellulare collegato tramite i comandi al volante.

Maggiori informazioni sono reperibili nel manuale del sistema Infotainment.

Controllo automatico della velocità di crociera ⇨ 143.

Volante riscaldato



Premere il pulsante  per inserire il riscaldamento del volante. L'attivazione è indicata dal LED sul pulsante.



Le tradizionali zone di presa del volante vengono riscaldate più velocemente e a una temperatura maggiore rispetto alle altre zone del volante.

Avvisatore acustico



Premere .

Tergilavacrystalli

Tergicristalli



2 = veloce

1 = lento

 = funzionamento a intermittenza

O = spento

Per un singolo passaggio, quando i tergilavacrystalli non sono attivi, premere la leva verso il basso.

Non utilizzare se il parabrezza è ghiacciato.

Spegnere negli autolavaggi.

Intermittenza regolabile dei tergilavacrystalli



Leva tergilavacrystalli in posizione .

Ruotare la manopola di regolazione per regolare l'intervallo:

intervallo breve = manopola di regolazione verso l'alto

intervallo lungo = manopola di regolazione verso il basso

Funzionamento automatico con sensore pioggia

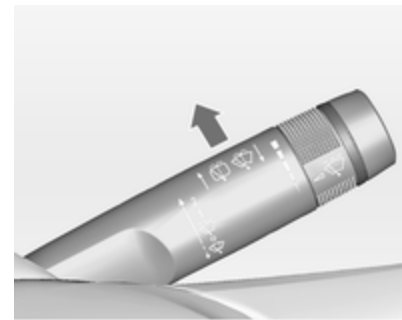

 = Funzionamento automatico con sensore pioggia

Il sensore pioggia rileva la quantità d'acqua sul parabrezza e regola automaticamente la frequenza di funzionamento dei tergilavacrystalli.

Regolazione della sensibilità del sensore pioggia



Ruotare la manopola di regolazione per regolare la sensibilità del tergicristalli:

- sensibilità bassa = manopola di regolazione verso il basso
- sensibilità alta = manopola di regolazione verso l'alto

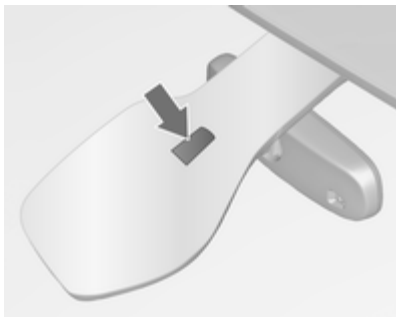

Mantenere il sensore libero da polvere, sporco e ghiaccio.

Lavaggio del parabrezza

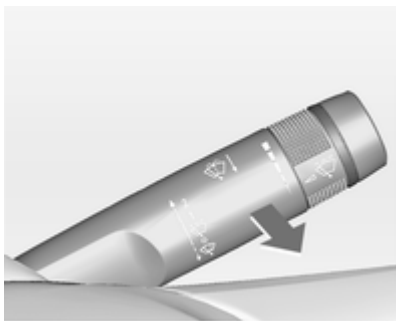

Tirare la leva. Il liquido di lavaggio viene spruzzato sul parabrezza e il tergicristalli effettua alcuni passaggi.

Tergilavalunotto

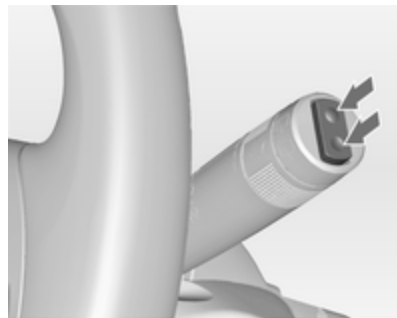

Premere l'interruttore basculante per attivare il tergilunotto:

- posizione superiore = intervallo breve
- posizione inferiore = intervallo lungo
- posizione intermedia = spento

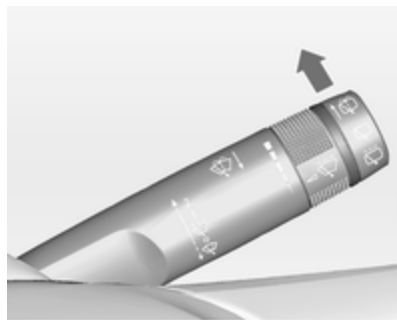

Spingere la leva. Il liquido di lavaggio viene spruzzato sul lunotto posteriore e il tergicristalli effettua alcuni passaggi.

Non utilizzare se il parabrezza è ghiacciato.

Spegnere negli autolavaggi.

Il tergilunotto si attiva automaticamente attivando il tergicristalli e inserendo la retromarcia.

L'attivazione/la disattivazione di questa funzione può essere modificata nel menu **Impostazioni** del Visualizzatore Info.

Personalizzazione del veicolo
 ⇨ 107.

Temperatura esterna



20153

Le diminuzioni di temperatura vengono indicate immediatamente, mentre gli aumenti di temperatura, mentre gli aumenti di temperatura con un certo ritardo.

Se la temperatura esterna scende al di sotto di 3 °C, il simbolo ❄ si accende nel Driver Information Center con Visualizzatore Deluxe o sul Visualizzatore Info come avvertimento per la probabile presenza di

ghiaccio sul fondo stradale. Il simbolo ❄ resta acceso finché la temperatura non raggiunge almeno 5 °C.

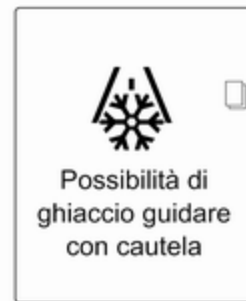

Inoltre, viene visualizzato un messaggio di avvertimento nel Driver Information Center con Visualizzatore Deluxe.

⚠ Avvertenza

Il manto stradale potrebbe essere già ghiacciato, anche se il display indica che la temperatura è di alcuni gradi superiore a 0 °C.

Orologio

Il Visualizzatore Info visualizza la data e l'ora.

Impostazione di data e ora

Premere il pulsante **CONFIG**. Viene visualizzato il menu **Impostazioni**.

Selezionare **Ora e data**.



Impostazioni selezionabili:

- **Imposta ora:** modifica l'orario visualizzato nel display.
- **Imposta data:** modifica la data visualizzata nel display.

- **Imposta formato ora:** modifica la visualizzazione dell'orario fra le modalità **12 ore** e **24 ore**.
- **Imposta formato data:** modifica la visualizzazione della data fra le modalità **MM/GG/AAAA** e **GG.MM.AAAA**.
- **Visualizza ora:** attiva/disattiva la visualizzazione dell'orario nel display.
- **Sincronizzazione ora RDS:** il segnale RDS della maggior parte dei trasmettitori VHF imposta automaticamente l'orario. La sincronizzazione con il tempo RDS può richiedere alcuni minuti. Alcuni trasmettitori potrebbero inviare un segnale orario errato. In tal caso si consiglia di disattivare la sincronizzazione automatica dell'ora.

Personalizzazione del veicolo

➤ 107.

Prese di corrente



Una presa di corrente da 12 Volt è posizionata nella consolle anteriore.



Un'altra presa di corrente da 12 Volt è posizionata nella consolle posteriore.

Non superare il consumo massimo di 120 watt.

Se l'accensione è disinserita, anche le prese di corrente sono disattivate. Le prese di corrente si disattivano anche in caso di bassa tensione della batteria.

Collegare solo accessori elettrici conformi ai requisiti di compatibilità elettromagnetica specificati nella norma DIN VDE 40 839.

Non collegare accessori che generano corrente, come caricabatterie o batterie.

Evitare l'uso di spine non idonee per non danneggiare la presa.

Accendisigari



L'accendisigari si trova nella consolle anteriore.

Premere il pulsante dell'accendisigari. L'accendisigari si spegne automaticamente non appena la resistenza diviene incandescente.

Estrarre l'accendisigari.

Posaceneri

Attenzione

Da utilizzare esclusivamente per la cenere e non per materiale infiammabile.



Il posacenere portatile può essere inserito nel portalattine.

Spie, strumenti e indicatori

Tachimetro

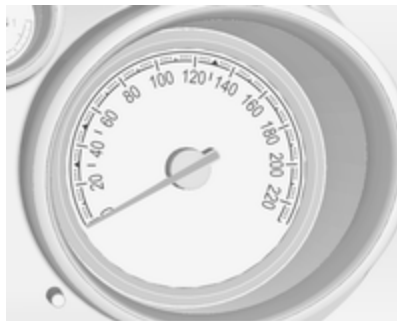

Indica la velocità del veicolo.

Contachilometri



La riga inferiore indica il chilometraggio registrato.

Contachilometri parziale

La riga superiore riporta la distanza registrata dall'ultimo azzeramento.

Per azzerare, tenere premuta la manopola di azzeramento per alcuni secondi con l'accensione inserita.

Contagiri



Indica la velocità di rotazione del motore.

Viaggiare quanto più possibile al regime più basso per ogni marcia.

Attenzione

Se l'ago è nella zona rossa di pericolo, è stato superato il massimo dei giri ammessi. Pericolo per il motore.

Indicatore del livello del carburante



Visualizza il livello del carburante nel serbatoio.

Se il livello nel serbatoio è basso, si accende la spia . Effettuare immediatamente il rifornimento.

Non svuotare mai completamente il serbatoio.

Poiché nel serbatoio rimane sempre una certa quantità di carburante, la quantità necessaria per riempirlo è inferiore alla capacità del serbatoio specificata.

Indicatore della temperatura del liquido di raffreddamento del motore



Indica la temperatura del liquido di raffreddamento.

- settore sinistro = temperatura di esercizio del motore non ancora raggiunta
- settore centrale = temperatura di esercizio normale
- settore destro = temperatura troppo alta

Attenzione

Se la temperatura del liquido di raffreddamento del motore è troppo alta, arrestare il veicolo e spegnere il motore. Pericolo per il motore. Controllare il livello del liquido di raffreddamento.

Display di manutenzione

Il sistema di monitoraggio dell'olio motore indica quando l'olio motore e il filtro dell'olio devono essere sostituiti. A seconda delle condizioni di guida, l'intervallo indicato per il cambio dell'olio motore e del filtro può variare notevolmente.

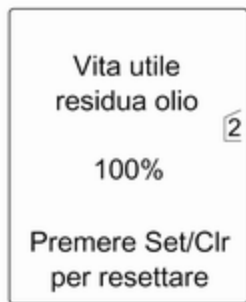

Sul Visualizzatore Deluxe, la durata residua dell'olio viene visualizzata nel **Menu informazioni veicolo**.

Sul Visualizzatore Standard, la durata residua dell'olio viene visualizzata nel . L'accensione deve essere inserita a motore spento.

Il menu e la funzione possono essere selezionati mediante i pulsanti sulla leva degli indicatori di direzione.

Per visualizzare la durata residua dell'olio motore:



Premere il pulsante **MENU** per selezionare il **Menu informazioni veicolo**.

Ruotare la manopola di regolazione per selezionare **Vita utile residua olio**.

Per consentire un funzionamento corretto, il sistema deve essere resettato ogni volta che si sostituisce l'olio motore. Rivolgersi ad un'officina.

Per effettuare il reset, premere contemporaneamente il pulsante **SET/CLR** e il pedale del freno. L'accensione deve essere inserita a motore spento.

Quando il sistema ha calcolato che la durata dell'olio motore è diminuita, nel Driver Information Center viene visualizzato **Sostituire l'olio motore al più presto** o un codice di avvertimento. Far sostituire l'olio motore e il filtro da un'officina entro una settimana o entro 500 km di percorrenza (a seconda del termine che viene raggiunto per primo).

Driver Information Center ⇨ 98.

Informazioni di manutenzione ⇨ 196.

Spie

Le spie descritte non sono presenti in tutti i veicoli. Le descrizioni si riferiscono a veicoli provvisti di strumentazione completa.

La posizione delle spie può variare in base agli allestimenti.

All'inserimento dell'accensione, gran parte delle spie si accendono brevemente per una prova di funzionalità.

I colori delle spie significano:

- rosso = pericolo, segnalazione importante
- giallo = avvertenza, informazioni, guasto
- verde = conferma di attivazione
- blu = conferma di attivazione
- bianco = conferma di attivazione

Spie nel quadro strumenti



Spie nella consolle centrale



Indicatore di direzione

Il simbolo  si accende o lampeggia in verde.

Accensione breve

Le luci di parcheggio sono inserite.

Lampeggiante

Un indicatore di direzione o i segnalatori di emergenza sono attivati.

Lampeggio veloce: guasto ad uno degli indicatori di direzione o al rispettivo fusibile, guasto all'indicatore di direzione del rimorchio.

Sostituzione delle lampadine ⇨ 160, fusibili ⇨ 170.

Indicatori di direzione ⇨ 116.

Segnalazione di cintura di sicurezza non allacciata

Segnalazione delle cinture di sicurezza dei sedili anteriori non allacciate

Il simbolo  si accende o lampeggia in rosso.

Acceso



Dopo l'inserimento dell'accensione, finché la cintura di sicurezza non viene allacciata.

Lampeggiante

Dopo aver avviato il motore per un massimo di 100 secondi finché la cintura di sicurezza non viene allacciata.

Allacciare la cintura di sicurezza ⇨ 46.

Segnalazione di cintura di sicurezza posteriore non allacciata

I simboli  o  del Driver Information Center lampeggiano o si accendono.

Acceso

Dopo aver inserito l'accensione per almeno 35 secondi fino a quando viene allacciata la cintura di sicurezza.

Se la cintura di un sedile viene allacciata durante la guida:

Lampeggiante

Dopo la partenza, se la cintura di sicurezza non è allacciata.

Allacciare la cintura di sicurezza ⇨ 46.

Airbag e pretensionatori delle cinture di sicurezza

Il simbolo  si accende in rosso.

All'inserimento dell'accensione, la spia si accende per circa 4 secondi. Se non si accende, non si spegne dopo 4 secondi o se si accende durante la guida, significa che c'è una disfunzione nel sistema degli airbag. Rivolgersi ad un'officina. Gli airbag e i pretensionatori delle cinture di sicurezza potrebbero non attivarsi in caso di incidente.

Se il simbolo  rimane acceso fisso, indica l'avvenuta attivazione dei pretensionatori delle cinture di sicurezza o degli airbag.

Avvertenza

Rivolgersi immediatamente ad un'officina per eliminare il guasto.

Pretensionatori delle cinture di sicurezza, sistema airbag ⇨ 44, ⇨ 48.

Disattivazione degli airbag

Il simbolo  si accende in giallo.

L'airbag del passeggero anteriore è attivato.

Il simbolo  si accende in giallo.

L'airbag del passeggero anteriore è disattivato ⇨ 51.

Pericolo

C'è il rischio di infortunio mortale per un bambino che sia seduto in un sistema di sicurezza per bambini sul sedile anteriore, quando viene attivato l'airbag.

C'è il rischio di infortunio mortale per un adulto che sia seduto sul sedile anteriore, quando l'airbag è disattivato.

Sistema di ricarica

Il simbolo  si accende in rosso.

Si accende all'inserimento dell'accensione e si spegne poco dopo l'avvio del motore.

Accesso con il motore in funzione

Arrestare il veicolo e spegnere il motore. La batteria non viene ricaricata e il raffreddamento del motore potrebbe interrompersi. Il servofreno potrebbe non funzionare. Rivolgersi ad un'officina.

Spia MIL

Il simbolo  si accende o lampeggia in giallo.

Si accende all'inserimento dell'accensione e si spegne poco dopo l'avvio del motore.

Accesso con il motore in funzione

Guasto nel sistema di controllo delle emissioni. Potrebbero essere stati superati i limiti di emissioni consentiti. Rivolgersi immediatamente ad un'officina.

Lampeggia con il motore in funzione

Guasto che potrebbe comportare il danneggiamento del convertitore catalitico. Accelerare con più moderazione finché la spia non smette di lampeggiare. Rivolgersi immediatamente ad un'officina.

Cercare subito assistenza

Il simbolo  si accende in giallo.

Inoltre, viene visualizzato un messaggio o un codice di avvertimento.

Il veicolo necessita di manutenzione. Rivolgersi ad un'officina.

Messaggi del veicolo ⇨ 102.

Impianto freni e frizione

Livello del liquido dei freni e della frizione

Il simbolo  si accende in rosso.

Il livello del fluido della frizione e dei freni è troppo basso ⇨ 158.

Avvertenza

Arrestare il veicolo e non proseguire il viaggio. Rivolgersi ad un'officina.

Azionare il pedale

Il simbolo  si accende o lampeggia in giallo.

Accesso

Il pedale del freno deve essere azionato per rilasciare il freno di stazionamento elettrico ⇨ 140.

Lampeggiante

Il pedale della frizione deve essere azionato per avviare il motore ⇨ 131.

Freno di stazionamento elettrico

Il simbolo  si accende o lampeggia in rosso.

Accesso

Il freno di stazionamento elettrico è azionato ⇨ 140.

Lampeggiante

Il freno di stazionamento elettrico non è azionato completamente o è rilasciato. Effettuare l'accensione, premere il pedale del freno e cercare di resettare il sistema rilasciando e azionando di nuovo il freno di stazionamento elettrico. Se  continua a lampeggiare non utilizzare la vettura ma rivolgersi ad un'officina.

Guasto al freno di stazionamento elettrico

Il simbolo  si accende o lampeggia in giallo.

Accesso

Il freno di stazionamento elettrico funziona con prestazioni ridotte ⇨ 140.

Lampeggiante

Il freno di stazionamento elettrico è in modalità di assistenza. Arrestare il veicolo, inserire e rilasciare il freno di stazionamento elettrico per effettuare il reset.

Avvertenza

Rivolgersi immediatamente ad un'officina per eliminare il guasto.

Sistema di antibloccaggio (ABS)

Il simbolo  si accende in giallo.

Si accende per alcuni secondi dopo l'inserimento dell'accensione.

Quando la spia si spegne, il sistema è pronto per il funzionamento.

Se la spia non si spegne dopo alcuni secondi o se si accende durante la marcia, è presente un guasto dell'ABS. L'impianto frenante rimane operativo, ma senza la regolazione ABS.

Sistema di antibloccaggio ⇨ 139.

Passaggio alla marcia superiore

Il simbolo  si accende in verde.

Per risparmiare carburante, si consiglia di passare alla marcia superiore.

Sterzo a sforzo variabile

Il simbolo  si accende in giallo.

Guasto allo sterzo a sforzo variabile. Questo può determinare uno sforzo per lo sterzo maggiore o minore. Rivolgersi ad un'officina.

Sistema di ausilio al parcheggio ad ultrasuoni

Il simbolo  si accende in giallo.

Guasto del sistema

oppure

guasto causato da sensori sporchi oppure coperti da neve o ghiaccio

oppure

interferenza da parte di altre sorgenti di ultrasuoni esterne. Una volta eliminata la fonte dell'interferenza, il sistema torna a funzionare normalmente.

Rivolgersi ad un'officina per eliminare la causa del guasto nel sistema.

Ausilio al parcheggio con sensori a ultrasuoni ⇨ 145.

Controllo elettronico della stabilità disinserito

Il simbolo  si accende in giallo.

Il sistema è disattivato.

Controllo elettronico della stabilità e Sistema di controllo della trazione

Il simbolo  si accende o lampeggia in giallo.

Accesso

Si è verificato un guasto nel sistema. È possibile continuare il viaggio, tuttavia, a seconda delle condizioni del manto stradale, la stabilità di guida potrebbe risultare compromessa.

Rivolgersi ad un'officina per eliminare la causa del guasto.

Lampeggiante

Il sistema è correttamente inserito. La potenza sviluppata dal motore potrebbe risultare ridotta e il veicolo potrebbe venire leggermente frenato in modo automatico.

Controllo elettronico della stabilità
↻ 142, Sistema di controllo della trazione ↻ 141.

Sistema di controllo della trazione disinserito

Il simbolo  si accende in giallo.
Il sistema è disattivato.

Preriscaldamento

Il simbolo  si accende in giallo.

Il preriscaldamento è attivato. Si attiva solamente quando la temperatura esterna è bassa.

Filtro antiparticolato

Il simbolo  si accende o lampeggia in giallo.

Il filtro antiparticolato deve essere pulito.

Continuare a guidare finché  si spegne. Proseguire il viaggio mantenendo, se possibile, il regime del motore al di sopra dei 2000 giri/min.

Accesso

Il filtro antiparticolato è pieno. Avviare il processo di pulizia prima possibile.

Lampeggiante

Il livello massimo di riempimento del filtro è stato raggiunto. Avviare immediatamente il processo di pulizia per evitare danni al motore.

Filtro antiparticolato ↻ 133.

Sistema di rilevamento perdita pressione pneumatici

Il simbolo  si accende o lampeggia in giallo.

Accesso

Perdita di pressione rilevata. Arrestare immediatamente il veicolo e controllare la pressione dei pneumatici.

Lampeggiante

Guasto del sistema. Rivolgersi ad un'officina.

Sistema di rilevamento perdita pressione pneumatici ↻ 179.

Pressione dell'olio motore

Il simbolo  si accende in rosso.

Si accende all'inserimento dell'accensione e si spegne poco dopo l'avvio del motore.

Acceso con il motore in funzione

Attenzione

La lubrificazione del motore potrebbe interrompersi, provocando danni al motore e/o il bloccaggio delle ruote motrici.

1. Premere il pedale della frizione.
2. Mettere in folle, portando la leva del cambio in posizione **N**.
3. Togliersi dalla strada senza ostacolare il traffico.
4. Disinserire l'accensione.

⚠ Avvertenza

A motore spento è necessaria una forza considerevolmente maggiore per frenare e sterzare.

Non estrarre la chiave di accensione fino all'arresto completo del veicolo, altrimenti il bloccasterzo potrebbe inserirsi all'improvviso.

Controllare il livello dell'olio prima di richiedere assistenza a un'officina
 ⇨ 156.

Livello carburante minimo

Il simbolo  si accende in giallo.

Il livello del carburante nel serbatoio è insufficiente.

Convertitore catalitico ⇨ 134.

Spurgo del sistema di alimentazione diesel ⇨ 159.

Dispositivo elettronico di bloccaggio motore

Il simbolo  lampeggia in giallo.

Guasto dell'immobilizzatore. Non è possibile avviare il motore.

Potenza ridotta del motore

Il simbolo  si accende in giallo.

Il motore dispone di una potenza limitata. Rivolgersi ad un'officina.

Luci esterne

Il simbolo  si accende in verde.

Le luci esterne sono accese ⇨ 112.

Il simbolo  si accende in verde.

Il controllo automatico dei fari è inserito ⇨ 113.

Abbaglianti

Il simbolo  si accende in blu.

Si accende quando i fari abbaglianti sono accesi o durante il lampeggio dei fari ⇨ 113.

Fari autoadattativi

Il simbolo  si accende o lampeggia in giallo.

Accesso

Guasto del sistema.

Rivolgersi ad un'officina.

Lampeggiante

Il sistema è passato agli anabbaglianti simmetrici.

La spia  lampeggia per circa 4 secondi dopo aver inserito l'accensione, per segnalare che il sistema è stato attivato ⇨ 114.

Controllo automatico dei fari ⇨ 113.

Luci diurne

Il simbolo  si accende in verde.

Le luci diurne sono accese.

Fendinebbia

Il simbolo  si accende in verde.

I fendinebbia sono accesi ⇨ 116.

Retronebbia

Il simbolo  si accende in giallo.

Il retronebbia è acceso ⇨ 117.

Controllo automatico della velocità di crociera

 si accende in bianco o verde.

Accesso in bianco

Sistema inserito.

Accesso in verde

È memorizzata una determinata velocità.

controllo automatico della velocità di crociera, ⇨ 143

Portiera aperta

Il simbolo  si accende in rosso.

Portiera o portellone posteriore aperta/o.

Bloccaggio automatico

 si accende in color ambra.

Guasto al sistema di bloccaggio automatico.

È possibile che l'apertura delle portiere posteriori non sia bloccata.

Avvertenza

Interrompere immediatamente il viaggio! Seguire le istruzioni descritte nel paragrafo "Guasto del

sistema automatico di bloccaggio" prima di continuare il viaggio ⇨ 24.

Rivolgersi ad un'officina.

Visualizzatori informativi

Driver Information Center



Il Driver Information Center (DIC) si trova nel quadro strumenti, fra il tachimetro e il contagiri. È disponibile come Visualizzatore Standard o Deluxe.

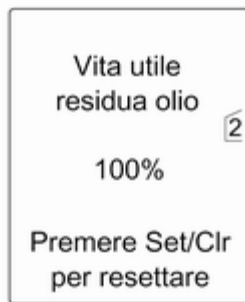

Possono essere selezionati i seguenti menu, a seconda della configurazione del veicolo:

- **Menu informazioni veicolo**
- **Menu info parzializz. carburante**

Alcune delle funzioni visualizzate possono differire in base al fatto che il veicolo sia fermo o in movimento e alcune funzioni sono attive solo a veicolo in movimento.

Personalizzazione del veicolo
 ↻ 107, Impostazioni memorizzate
 ↻ 21.

Selezione di menu e funzioni

I menu e le funzioni possono essere selezionati mediante i pulsanti sulla leva degli indicatori di direzione.



Premere il pulsante **MENU** per passare da un menu all'altro o per passare da un sottomenu al livello del menu immediatamente superiore.



Ruotare la manopola di regolazione per selezionare un'opzione di menu o per impostare un valore numerico.



Premere il pulsante **SET/CLR** per selezionare una funzione o per confermare un messaggio.

Menu informazioni veicolo

Premere il pulsante **MENU** per selezionare il **Menu informazioni veicolo**.

Ruotare la manopola di regolazione per selezionare uno dei sottomenu.

Premere il pulsante **SET/CLR** per confermare.



Seguire le istruzioni fornite nei sottomenu.

Sottomenu possibili:

- **Unità di misura:** le unità di misura visualizzate possono essere modificate.
- **Vita utile residua olio:** ↻ 87
- **Allarme velocità:** se la velocità preimpostata viene superata, si attiva un segnale acustico.
- **Lingua:** la lingua visualizzata può essere modificata.

Selezione e indicazione possono differire nel Visualizzatore Standard e quello Deluxe.

Menu info parzializz. carburante



Menu info parzializz./carburante, computer di bordo ↻ 106.

Visualizzatore Grafico Info, Visualizzatore a colori Info

A seconda della configurazione, il veicolo ha un

Visualizzatore Info a Colori o Grafico. Il Visualizzatore Info si trova nel quadro strumenti, sopra il sistema Infotainment.

Visualizzatore Info Grafico

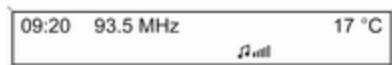

A seconda del sistema Infotainment, il Visualizzatore Info Grafico è disponibile in due versioni.



20153

Il Visualizzatore Info Grafico indica:

- l'orario ↻ 84
- la temperatura esterna ↻ 83
- la data ↻ 84
- Sistema Infotainment, vedere la descrizione del Sistema Infotainment
- impostazioni per la personalizzazione del veicolo ↻ 107

Visualizzatore Info a Colori



Il Visualizzatore Info a Colori indica, a colori:

- l'orario ↻ 84
- la temperatura esterna ↻ 83
- la data ↻ 84
- Sistema Infotainment, vedere la descrizione del Sistema Infotainment
- navigazione, vedere la descrizione del Sistema Infotainment
- impostazioni del sistema

- messaggi del veicolo ⇨ 102
- impostazioni per la personalizzazione del veicolo ⇨ 107

Il tipo di informazioni visualizzate e le modalità di visualizzazione dipendono dall'equipaggiamento del veicolo e dalle impostazioni effettuate.

Selezione di menu e impostazioni

Alle funzioni e alle impostazioni si accede dal visualizzatore.



Le selezioni possono essere effettuate mediante:

- i menu
- i pulsanti funzione e la manopola multifunzione del sistema Infotainment

Selezione con il Sistema Infotainment



Selezionare una funzione tramite i pulsanti del Sistema Infotainment. Il menu della funzione selezionata viene visualizzato.

La manopola multifunzione viene utilizzata per selezionare una voce e per confermarla.

Manopola multifunzione

La manopola multifunzione è il dispositivo centrale di comando per i menu:

Ruotare

- Per evidenziare un'opzione del menu
- Per impostare un valore numerico o visualizzare un'opzione del menu

Premere (l'anello esterno)

- Per selezionare o attivare l'opzione evidenziata
- Per confermare un valore impostato
- Per passare da on a off e viceversa in una funzione di sistema

BACK Pulsante

Premere il pulsante per:

- uscire da un menu senza cambiare impostazioni
- tornare da un sottomenu a un livello più alto del menu
- cancellare l'ultimo carattere impostato in una sequenza di caratteri

Premere e tenere premuto il pulsante per alcuni secondi per cancellare l'intera sequenza di caratteri impostata.

Personalizzazione del veicolo

⇨ 107, Impostazioni memorizzate

⇨ 21.

Messaggi del veicolo

I messaggi sono indicati principalmente nel Driver Information Center (DIC), in alcuni casi in concomitanza con un'avvertenza o un segnale acustico.



Premere il pulsante **SET/CLR**, il pulsante **MENU** o ruotare la manopola di regolazione per confermare un messaggio.

Messaggi del veicolo nel Visualizzatore Standard



I messaggi del veicolo sono visualizzati come codici numerici.

N. Messaggio del veicolo

- 1 Cambiare l'olio motore
- 2 Non è stato rilevato alcun telecomando, premere il pedale della frizione per riavviare
- 3 Basso livello del refrigerante del motore
- 4 Aria condizionata disinserita

N. Messaggio del veicolo

- 5 Volante bloccato
- 6 Premere il pedale del freno per rilasciare il freno di stazionamento elettrico
- 7 Ruotare il volante e disinserire/ inserire l'accensione
- 8 Disinserire e inserire l'accensione, ripetere il test del tasso alcolemico
- 9 Ruotare il volante, avviare nuovamente il motore
- 11 Pastiglie dei freni usurate
- 12 Veicolo sovraccaricato
- 13 Compressore surriscaldato
- 15 Guasto della terza luce di stop
- 16 Guasto della luce dei freni
- 17 Malfunzionamento della regolazione della profondità dei fari
- 18 Guasto all'anabbagliante sinistro

N. Messaggio del veicolo

- 19 Guasto ai retronebbia
- 20 Guasto all'anabbagliante destro
- 21 Guasto alla luce di posizione anteriore sinistra
- 22 Guasto alla luce di posizione anteriore destra
- 23 Guasto alle luci di retromarcia
- 24 Guasto alle luci della targa
- 25 Guasto all'indicatore di direzione anteriore sinistro
- 26 Guasto all'indicatore di direzione posteriore sinistro
- 27 Guasto all'indicatore di direzione anteriore destro
- 28 Guasto all'indicatore di direzione posteriore destro
- 29 Controllare la luce del freno del rimorchio
- 30 Controllare la luce di retromarcia del rimorchio

N. Messaggio del veicolo

- 31 Controllare l'indicatore di direzione sinistro del rimorchio
- 32 Controllare l'indicatore di direzione destro del rimorchio
- 33 Controllare il retronebbia del rimorchio
- 34 Controllare la luce posteriore del rimorchio
- 35 Sostituire la batteria del telecomando
- 48 Pulire il sistema di avvertimento zona cieca laterale
- 50 Sistema di protezione pedoni attivato, effettuare il reset del cofano
- 51 Bussola non disponibile
- 53 Serrare il tappo del carburante
- 54 Acqua nel filtro diesel
- 55 Il filtro antiparticolato è pieno
↗ 133

N. Messaggio del veicolo

- 59 Aprire e chiudere il finestrino del conducente
- 60 Aprire e chiudere il finestrino del passeggero anteriore
- 61 Aprire e chiudere il finestrino posteriore sinistro
- 62 Aprire e chiudere il finestrino posteriore destro
- 65 Tentativo di furto
- 66 Effettuare la manutenzione dell'impianto di allarme antifurto
- 67 Effettuare la manutenzione del bloccasterzo
- 68 Effettuare la manutenzione del servosterzo
- 69 Effettuare la manutenzione delle sospensioni
- 70 Effettuare la manutenzione del sistema di comando livello

N. Messaggio del veicolo

- 71 Effettuare la manutenzione dell'asse posteriore
- 74 Effettuare la manutenzione dei fari autoadattativi
- 75 Effettuare la manutenzione del climatizzatore
- 76 Effettuare la manutenzione del sistema di avvertimento zona cieca laterale
- 78 Effettuare la manutenzione del sistema di protezione dei pedoni
- 79 Rabboccare l'olio motore
- 80 Cambiare l'olio del cambio
- 81 Effettuare la manutenzione del cambio
- 82 Cambiare l'olio motore al più presto
- 83 Effettuare la manutenzione del controllo automatico adattativo della velocità di crociera

N. Messaggio del veicolo

- 84 Potenza del motore ridotta
- 94 Cambiare in P prima di uscire
- 95 Effettuare la manutenzione degli airbag

Messaggi del veicolo nel Visualizzatore Deluxe



I messaggi del veicolo sono visualizzati come testo. Seguire le istruzioni dei messaggi.

Il sistema visualizza dei messaggi relativi a quanto segue:

- livello dei liquidi,
- Impianto di allarme antifurto
- freni,
- sistemi di azionamento,
- sistemi di controllo dell'assetto,
- Controllo automatico della velocità di crociera
- sistemi di rilevamento oggetti,
- illuminazione, sostituzione delle lampadine,
- impianto tergilavacrystalli,
- portiere, finestrini,
- telecomando,
- cinture di sicurezza,
- sistemi airbag,
- motore e cambio,
- pressione dei pneumatici,
- filtro antiparticolato.

Messaggi del veicolo nel Visualizzatore Info a Colori

Alcuni messaggi importanti appaiono anche nel Visualizzatore Info a Colori. Premere la manopola multifunzione per confermare il messaggio. Alcuni messaggi appaiono solo per pochi secondi.

Segnali acustici

All'avvio del motore o durante la guida

- Se la cintura di sicurezza non è allacciata.
- Se alla partenza del veicolo vi è una portiera o il portellone posteriore aperto.
- Se viene superata una certa velocità con il freno di stazionamento azionato.
- Se viene superata una velocità programmata.
- Se viene visualizzato un messaggio o un codice di avvertimento nel Driver Information Center.

- Se il sistema di ausilio al parcheggio rileva un oggetto.
- Se viene rilevato un guasto nel bloccaggio automatico.

Quando il veicolo è parcheggiato e/o all'apertura della portiera del conducente

- Quando la chiave è nell'interruttore di accensione.
- Se le luci esterne sono accese.

Computer di bordo

I menu e le funzioni possono essere selezionati mediante i pulsanti sulla leva degli indicatori di direzione.



Premere il pulsante **MENU** per selezionare il **Menu info parzializz. carburante**.



Ruotare la manopola di regolazione per selezionare uno dei sottomenu:

- Contachilometri parziale 1
- Contachilometri parziale 2
- Autonomia
- Consumo medio
- Consumo istantaneo
- Velocità media
- Indicazione digitale della velocità



Le informazioni dei due computer di bordo possono essere azzerate separatamente, consentendo di visualizzare le diverse distanze del percorso.

Per azzerare le informazioni, premere la manopola di azzeramento oppure premere per alcuni secondi il pulsante **SET/CLR**.



Autonomia

L'autonomia viene calcolata in base al livello corrente di carburante nel serbatoio e al consumo corrente. Il display visualizza valori medi.

Dopo un certo tempo dal rifornimento, l'autonomia viene aggiornata automaticamente.

Se il livello del carburante nel serbatoio è insufficiente, viene visualizzato un messaggio nel Driver Information Center e sul Visualizzatore Info.

Inoltre si accende la spia ● nell'indicatore del livello carburante.

Consumo medio

Visualizza il consumo medio di carburante. È possibile azzerare la misurazione in qualsiasi momento e iniziare con un valore predefinito.

Per azzerare la misurazione premere per alcuni secondi il pulsante **SET/CLR**.

Consumo istantaneo

Visualizza il consumo istantaneo di carburante.

Velocità media

Visualizza la velocità media. La misurazione può essere azzerata in qualsiasi momento.

Per azzerare la misurazione premere per alcuni secondi il pulsante **SET/CLR**.

Indicazione digitale della velocità

Indicazione digitale della velocità istantanea.

Personalizzazione del veicolo

Il comportamento del veicolo può essere personalizzato cambiando le impostazioni nel Visualizzatore Info.

Alcune delle impostazioni personalizzate per i vari conducenti possono essere memorizzate in ogni chiave del veicolo. Impostazioni memorizzate ⇨ 21.

A seconda dell'equipaggiamento del veicolo e delle leggi vigenti nei singoli Paesi, alcune delle funzioni di seguito descritte potrebbero non essere disponibili.

Alcune funzioni sono visualizzate o attivate solo quando il motore è in funzione.

Impostazioni personali nel Visualizzatore Info Grafico



Premere il pulsante **CONFIG**. Viene visualizzato il menu **Impostazioni**.

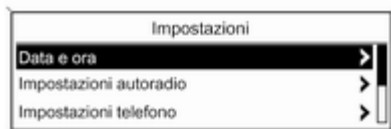

Le seguenti impostazioni possono essere selezionate girando e premendo la manopola multifunzione:

- **Data e ora**
- **Impostazioni autoradio**
- **Impostazioni telefono**
- **Impostazioni veicolo**
- **Ripristina impost. di fabbrica**

Nei rispettivi sottomenu è possibile modificare le seguenti impostazioni:

Data e ora

Vedere Orologio ↗ 84.

Impostazioni autoradio

Vedere la descrizione del sistema Infotainment.

Impostazioni telefono

Vedere la descrizione del sistema Infotainment.

Impostazioni veicolo

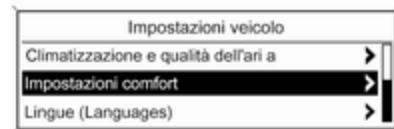

20326

■ **Climatizzazione e qualità dell'aria**

Velocità ventola automatica: modifica la regolazione della ventola.

Ricircolo automatico aria: modifica sensibilità bassa/alta sensore per la qualità dell'aria (AQS, Air Quality Sensor).

Modalità climatizzazione: attiva/disattiva il raffreddamento.

Attiv. lunotto termico autom.: attivazione automatica del lunotto termico.

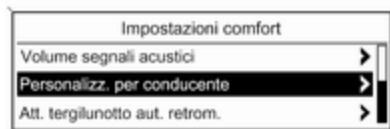

20340

■ Impostazioni comfort

Volume segnali acustici: regola il volume dei segnali acustici di avvertimento.

Personalizz. per conducente: attiva/disattiva la funzione di personalizzazione.

Att. tergilunotto aut. retrom.: attiva/disattiva l'accensione automatica

del tergilunotto quando la retromarcia è inserita.

■ Park assist / rilevamento collisioni

Park assist: attiva/disattiva i sensori di parcheggio agli ultrasuoni.

■ Lingue (Languages)

Selezione della lingua preferita.

■ Illuminazione ambiente esterno

Durata dopo uscita da veic.: attiva/disattiva e modifica la durata delle luci in uscita.

Illuminaz. esterna c. sblocco: attiva/disattiva l'illuminazione di cortesia.

■ Blocco, sblocco e avviam. a dist.

Sbloccaggio a distanza porte: modifica la configurazione per sbloccare solo la portiera del conducente o l'intero veicolo durante lo sbloccaggio.

■ Ripristina impost. di fabbrica

Ripristina impost. di fabbrica: resetta tutte le impostazioni riportandole alle impostazioni di fabbrica.

Impostazioni personali nel Visualizzatore Info a Colori



Premere il pulsante **CONFIG**. Viene visualizzato il menu **Impostazioni**.



Le seguenti impostazioni possono essere selezionate girando e premendo la manopola multifunzione:

- Ora e data
- Impostazioni radio
- Impostazioni telefono
- Impostazioni navigazione
- Impostazioni veicolo
- Impostazioni display
- Ripristina impostazioni default

Nei rispettivi sottomenu è possibile modificare le seguenti impostazioni:

Ora e data

Vedere Orologio ⇨ 84.

Impostazioni radio

Vedere la descrizione del sistema Infotainment.

Impostazioni telefono

Vedere la descrizione del sistema Infotainment.

Impostazioni navigazione

Vedere la descrizione del sistema Infotainment.

Impostazioni veicolo

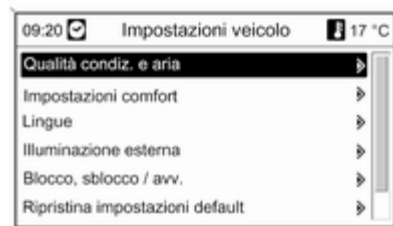

■ Qualità condiz. e aria

Programmi ventilaz.: modifica la regolazione della ventola.

Ricircolo automatico aria: modifica sensibilità bassa/alta sensore per la qualità dell'aria (AQS, Air Quality Sensor).

Condizionatore: attiva/disattiva il raffreddamento.

Riscaldam. autom. lunotto: attivazione automatica del lunotto termico.

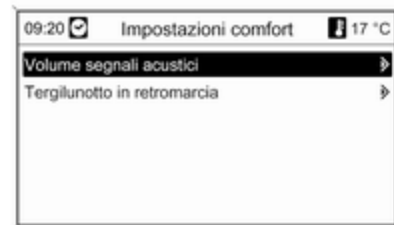

■ Impostazioni comfort

Volume segnali acustici: regola il volume dei segnali acustici di avvertimento.

Tergilunotto in retromarcia: attiva/disattiva l'accensione automatica del tergilunotto quando la retromarcia è inserita.

■ **Assistente parcheggio / rilevamento collisione**

Assistente parcheggio: attiva/disattiva i sensori di parcheggio agli ultrasuoni.

■ **Lingue**

Selezione della lingua preferita.

■ **Illuminazione esterna**

Durata dopo uscita: attiva/disattiva e modifica la durata delle luci in uscita.

Luci con sblocco: attiva/disattiva l'illuminazione di cortesia.

■ **Blocco, sblocco / avv.**

Sblocco porta remoto: modifica la configurazione per sbloccare solo la portiera del conducente o l'intero veicolo durante lo sbloccaggio.

■ **Ripristina impostazioni default**

Ripristina impostazioni default: resetta tutte le impostazioni riportandole alle impostazioni di fabbrica.

Impostazioni display

Impostazioni display selezionabili:

■ **Modo diurno:** ottimizzazione per la luce diurna.

■ **Modo notturno:** ottimizzazione per l'oscurità.

■ **Automatico:**

Veicoli senza sensore per la luminosità:

il display cambia modalità quando le luci del veicolo vengono accese/spente.

Veicoli con sensore per la luminosità:

il display cambia la modalità in funzione delle condizioni esterne di illuminazione indipendentemente dalle luci del veicolo.

Illuminazione

Luci esterne	112
Luci interne	118
Caratteristiche dell'illuminazione	119

Luci esterne



Interruttore dei fari



Ruotare l'interruttore dei fari:



AUTO = Controllo automatico dei fari: I fari si accendono e si spengono automaticamente a seconda delle condizioni di luminosità esterne.

 = Attivazione o disattivazione del controllo automatico dei fari. L'interruttore torna in posizione **AUTO**.

- O** = spento
-  = Luci di posizione
-  = Fari

Nel Driver Information Center con Visualizzatore Deluxe viene visualizzato lo stato attuale del controllo automatico dei fari.

Quando l'accensione viene inserita, il controllo automatico dei fari è attivo.

Spia  96, Spia luci automatiche  96.

Luci posteriori

Le luci posteriori sono accese assieme ai fari e alle luci di posizione.

Controllo automatico dei fari



Quando la funzione di comando delle luci automatiche è attivata e il motore è acceso, il sistema passa dalle luci di marcia diurna ai fari automatici a seconda delle condizioni di luminosità.

Luci diurne

Le luci diurne aumentano la visibilità del veicolo durante il giorno.

In alcuni paesi sono accese anche le luci posteriori.

Attivazione automatica dei fari

In condizioni di scarsa luminosità, i fari si attivano.

Rilevamento tunnel

Quando si entra in un tunnel si accendono immediatamente i fari.

Fari autoadattativi ⇨ 115.

Abbaglianti

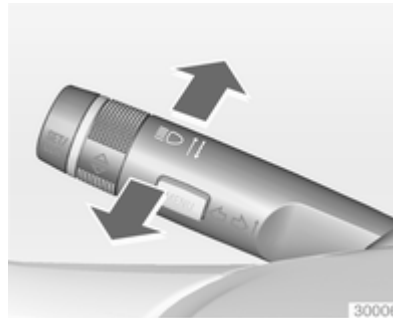

Per passare dagli anabbaglianti agli abbaglianti, spingere la leva.

Per passare agli anabbaglianti, premere nuovamente la leva o tirarla.

Avvisatore ottico

Per usare gli abbaglianti come avvisatore ottico, tirare la leva.

Regolazione della profondità delle luci

Regolazione manuale della profondità delle luci



Per regolare la profondità delle luci in base al carico del veicolo e non abbagliare i conducenti dei veicoli in avvicinamento: ruotare l'interruttore rotante ID nella posizione desiderata.

- 0 = Sedili anteriori occupati
- 1 = Tutti i sedili occupati
- 2 = Tutti i sedili occupati e vano di carico impegnato
- 3 = Sedile del conducente occupato e vano di carico impegnato

Uso dei fari all'estero

Il fascio di luce asimmetrico dei fari aumenta la visibilità illuminando un tratto di strada più ampio sul lato passeggero.

Se il veicolo viene utilizzato in Paesi con guida sul lato opposto, regolare i fari per evitare l'abbagliamento.

Vetture senza fari autoadattativi

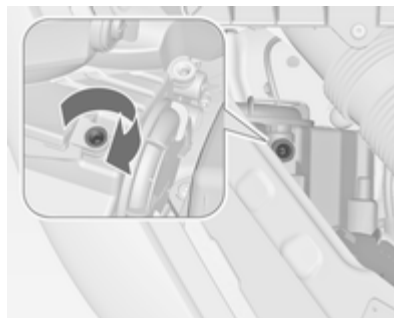

Con un cacciavite, ruotare le viti di regolazione in senso antiorario di mezzo giro.

Le viti di regolazione sono posizionate nei fari, sopra i tappi degli abbaglianti ↻ 161.

Per la disattivazione, ruotare le viti di regolazione in senso antiorario per mezzo giro.

Attenzione

Far controllare la regolazione dei fari dopo la disattivazione.

Consigliamo di consultare un'officina.

Vetture con fari autoadattativi

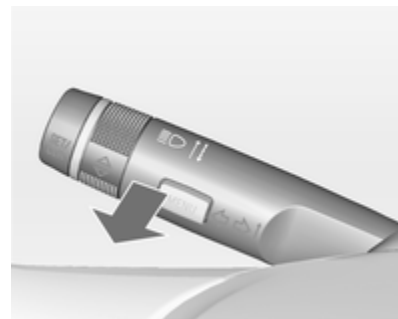

1. Girare la chiave in posizione 0.
2. Attendere fino a quando la spia di controllo Ⓢ non si spenga.
3. Tirare la leva degli indicatori di direzione e mantenerla in posizione.

4. Inserire l'accensione.
5. Dopo circa 5 secondi la spia  inizia a lampeggiare e si ode un segnale acustico.

Spia di controllo  96.

Il simbolo  lampeggia per circa 4 secondi, a titolo di promemoria, ogni volta che l'accensione viene inserita.

Per la disattivazione, procedere in modo analogo a come descritto sopra. La spia  non lampeggerà se la funzione è disattivata.

Fari autoadattativi

I fari autoadattativi assicurano una migliore illuminazione in curva, negli incroci e nelle curve strette.

Illuminazione in curva



Il fascio di luce si muove in base sulla posizione del volante e sulla velocità.

Proiettori laterali aggiuntivi

Nelle curve strette o durante le svolte, a seconda dell'angolo di sterzata o del segnale dell'indicatore di direzione, viene attivato un riflettore supplementare destro o sinistro che illumina la strada nel senso di marcia. Si attiva fino ad una velocità massima di 40 km/h.

Funzione di retromarcia

Se i fari sono accesi e viene innestata la retromarcia, entrambi i proiettori laterali aggiuntivi si accendono. Questi restano accesi per 20 secondi dopo aver disinserito la retromarcia o fino a quando si procede ad una velocità superiore a 17 km/h.

Segnalatori di emergenza



Inserimento con il pulsante .

In caso di incidente con attivazione degli airbag, si accendono automaticamente i segnalatori di emergenza.

Segnali di svolta e di cambio della corsia di marcia

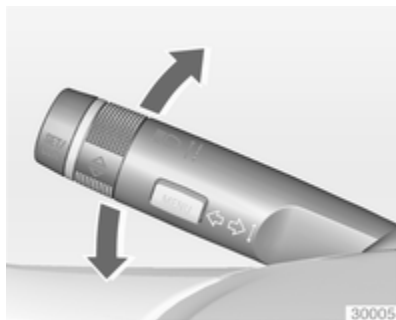

Leva = Indicatore di direzione verso l'alto destro

Leva = Indicatore di direzione verso il basso sinistro

Spingendo la leva oltre il punto di resistenza, l'indicatore rimane acceso. Quando il volante torna indietro, l'indicatore viene disattivato automaticamente.

Per emettere solo tre lampeggi, ad esempio per segnalare un cambio di corsia, spingere la leva fino al punto di resistenza e rilasciarla.

Con un rimorchio collegato, gli indicatori di direzione lampeggiano sei volte quando si preme la leva fino al punto di resistenza e poi la si rilascia.

Per prolungare la durata del lampeggio, spingere la leva fino al punto di resistenza e trattenerla.

Spegnere manualmente l'indicatore di direzione portando la leva nella sua posizione iniziale.

Fendinebbia



Inserimento con il pulsante $\#D$.

Interruttore dei fari in posizione **AUTO**: accendendo i fendinebbia si accenderanno automaticamente anche i fari.

Retronebbia



Inserimento con il pulsante .

Interruttore dei fari in posizione

AUTO: accendendo i retronebbia si accenderanno automaticamente anche i fari.

Interruttore dei fari in posizione : i retronebbia possono essere accesi solo con i fendinebbia.

Il retronebbia viene disattivato durante le operazioni di rimorchio.

Luci di parcheggio



Quando il veicolo è parcheggiato, è possibile accendere le luci di parcheggio su un lato del veicolo:

1. Disinserire l'accensione.
2. Portare la leva degli indicatori di direzione del tutto verso l'alto (luci di parcheggio di destra) o verso il basso (luci di parcheggio di sinistra).

L'azione è confermata da un segnale acustico e dalla spia dell'indicatore di direzione.

Luci di retromarcia

Le luci di retromarcia si accendono quando, con l'accensione inserita, si innesta la retromarcia.

Coprifari appannati

Il lato interno dell'alloggiamento dei fari si può appannare rapidamente in condizioni di clima umido e freddo, forte pioggia o dopo il lavaggio. L'appannamento sparisce rapidamente da solo, ma può essere agevolato accendendo i fari.

Luci interne

Controllo delle luci del quadro strumenti



La luminosità delle seguenti luci può essere regolata con le luci esterne accese:

- Illuminazione del quadro strumenti
- Visualizzatore Info
- Interruttori luminosi e comandi

Ruotare l'interruttore rotante ☼ fino al raggiungimento della luminosità desiderata.

Nelle vetture con sensore per la luminosità, è possibile regolare la luminosità solo quando le luci esterne sono accese e il sensore rileva condizioni notturne.

Luci interne

Entrando e uscendo dal veicolo, le luci di cortesia anteriori e posteriori si accendono automaticamente e si spengono dopo un certo intervallo di tempo.

Avviso

In caso di incidente con attivazione degli airbag, le luci di cortesia si accendono automaticamente.

Luce di cortesia anteriore



Azionare l'interruttore basculante:

- ☼ = accensione e spegnimento automatico.
- premere ☼ = acceso.
- premere ☼ = spento.

Luci di cortesia posteriori



Si accendono insieme alla luce di cortesia anteriore a seconda della posizione dell'interruttore basculante.

Luci di lettura



Si attivano con i pulsanti  e  nelle luci di cortesia anteriori e posteriori.

Luci nelle alette parasole

Si accendono al sollevamento del coperschio.

Caratteristiche dell'illuminazione

Illuminazione della consolle centrale

Il faretto integrato nell'illuminazione interna si accende all'accensione dei fari.

Illuminazione all'entrata

Illuminazione di cortesia

I fari, le luci posteriori, le luci di retromarcia, le luci della targa, l'illuminazione del quadro strumenti e le luci interne si attivano sbloccando il veicolo con il telecomando per un breve intervallo di tempo. Questa funzione agevola la localizzazione del veicolo in condizioni di scarsa luminosità.

L'illuminazione si disattiva immediatamente posizionando la chiave di accensione su 1  131.

L'attivazione o la disattivazione di questa funzione può essere modificata nel menu **Impostazioni** del Visualizzatore Info. Personalizzazione del veicolo ⇨ 107.

Le impostazioni possono essere memorizzate per la chiave in uso ⇨ 21.

All'apertura della portiera del conducente si accendono anche le seguenti luci:

- tutti gli interruttori
- Driver Information Center

Luci in uscita

Estraendo la chiave dall'interruttore di accensione si accendono le seguenti luci:

- luci interne
- luci del quadro strumenti.

Si disattivano automaticamente dopo un determinato intervallo di tempo. L'illuminazione "Theatre lighting" si attiva se la portiera del conducente viene aperta durante questo intervallo di tempo.

Le luci sottoporta si accendono quando viene aperta la portiera corrispondente.

I fari, le luci posteriori, le luci di retromarcia e le luci della targa illuminano la zona circostante il veicolo per un periodo di tempo regolabile dopo essere usciti dal veicolo.

Accensione



1. Disinserire l'accensione.
2. Rimuovere la chiave d'accensione.
3. Aprire la portiera del conducente.

4. Tirare la leva degli indicatori di direzione.

5. Chiudere la portiera del conducente.

Se la portiera del conducente non viene chiusa, le luci si spengono dopo due minuti.

Le luci in uscita si spengono immediatamente se si tira la leva degli indicatori di direzione mentre la portiera del conducente è aperta.

L'attivazione, la disattivazione e la durata di questa funzione possono essere modificate nel menu

Impostazioni del Visualizzatore Info. Personalizzazione del veicolo ⇨ 107.

Le impostazioni possono essere memorizzate per la chiave in uso ⇨ 21.

Dispositivo salvacarica della batteria

Disinserimento delle luci elettriche

Per impedire che la batteria si scarichi quando l'accensione è disinserita, alcune luci interne si spengono automaticamente dopo alcuni minuti.

Climatizzatore

Sistemi di climatizzazione	122
Bocchette di ventilazione	128
Manutenzione	129

Sistemi di climatizzazione

Sistema di riscaldamento e di ventilazione



Comandi per:

- Temperatura
- Distribuzione dell'aria
- Velocità della ventola
- Sbrinamento e disappannamento



Lunotto termico  ⇨ 32.

Temperatura

rosso = caldo
blu = freddo

Il riscaldamento entra in piena efficienza solo quando il motore raggiunge la temperatura di esercizio.

Distribuzione dell'aria

-  = parabrezza e finestrini anteriori
-  = zona della testa attraverso le bocchette di ventilazione orientabili
-  = vano piedi

Sono possibili tutte le combinazioni.

Velocità della ventola

Regolare il flusso dell'aria della ventola selezionando la velocità desiderata.

Sbrinamento e disappannamento

- Premere il pulsante : la ventola commuta automaticamente sulla velocità superiore e la ripartizione dell'aria viene diretta verso il parabrezza.

- Impostare il comando della temperatura al livello più caldo.
- Inserire il lunotto termico .
- Aprire opportunamente le bocchette laterali dell'aria e orientarle verso i finestrini delle portiere.

Sistema di climatizzazione



Oltre al sistema di riscaldamento e di ventilazione, il climatizzatore dispone delle seguenti funzioni:

-  = raffreddamento
-  = ricircolo dell'aria

Sedili riscaldati  ➔ 41, volante riscaldato  ➔ 80.

Raffreddamento

Controllabile con il pulsante , è operativo solo quando il motore e la ventola sono in funzione.

Il climatizzatore raffredda e deumidifica (asciuga) non appena la temperatura esterna è poco al di sopra del punto di congelamento. Ciò può provocare la formazione di condensa, con conseguente caduta di gocce da sotto il veicolo.

Se raffreddamento o deumidificazione non servono, spegnere il sistema di raffreddamento per risparmiare carburante.

Sistema di ricircolo dell'aria

Inserimento con il pulsante .



Avvertenza

In modalità di ricircolo, lo scambio d'aria con l'esterno risulta ridotto. Utilizzando tale modalità senza allo stesso tempo raffreddare l'a-

ria, l'umidità nell'abitacolo aumenta, facendo appannare i finestrini. Inoltre la qualità dell'aria nell'abitacolo si deteriora, e potrebbe provocare sonnolenza agli occupanti.



Raffreddamento massimo

Aprire brevemente i finestrini, in modo da disperdere rapidamente l'aria calda.

- Raffreddamento  acceso.
- Sistema di ricircolo dell'aria  acceso.
- Premere l'interruttore di ripartizione dell'aria .
- Impostare il comando della temperatura al livello più freddo.
- Regolare la velocità della ventola al livello massimo.
- Aprire tutte le bocchette di ventilazione.

Sbrinamento e disappannamento dei cristalli



- Premere il pulsante : la ventola commuta automaticamente sulla velocità superiore e la ripartizione dell'aria viene diretta verso il parabrezza.
- Attivare il raffreddamento .
- Impostare il comando della temperatura al livello più caldo.
- Inserire il lunotto termico .

- Aprire opportunamente le bocchette laterali dell'aria e orientarle verso i finestrini delle portiere.

Sistema di climatizzazione elettronico

Il climatizzatore a due zone consente di impostare temperature di climatizzazione differenti per il lato guida e il lato passeggero anteriore.



Comandi per:

- Temperatura sul lato guida
- Distribuzione dell'aria

- Velocità della ventola
- Temperatura sul lato passeggero anteriore

AUTO = modalità automatica

 = ricircolo dell'aria manuale

 = ricircolo dell'aria automatico

 = sbrinamento e disappannamento

Lunotto termico  ↪ 32.

Viene automaticamente selezionata la temperatura preimpostata. In modalità automatica, la velocità della ventola e la distribuzione dell'aria regolano automaticamente il flusso dell'aria.

Il sistema può essere regolato manualmente mediante i comandi di distribuzione dell'aria e del flusso d'aria.

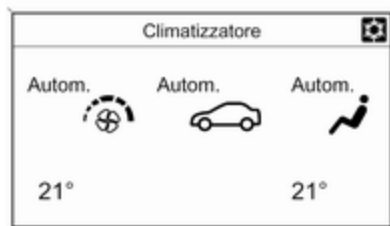

Ogni modifica delle impostazioni viene mostrata per alcuni secondi sul Visualizzatore Info.

Il sistema di climatizzazione elettronico è pienamente operativo solo quando il motore è in funzione.

Modalità automatica AUTO



Impostazioni di base per il massimo comfort:

- Premere il pulsante **AUTO**, il climatizzatore si attiva automaticamente.
- Aprire tutte le bocchette di ventilazione.
- Impostare la temperatura preselezionata per il lato guida e il lato passeggero anteriore mediante la manopola sinistra e destra.
- La regolazione confortevole consigliata è di 22 °C.

La regolazione della velocità della ventola nella modalità automatica può essere modificata nel menu **Impostazioni**.

Personalizzazione del veicolo ⇨ 107.

Tutte le bocchette di ventilazione vengono attivate automaticamente nella modalità automatica. Le bocchette di ventilazione dovrebbero pertanto essere sempre aperte.

Preselezione della temperatura





Le temperature possono essere impostate sul valore desiderato.



Se viene impostata la temperatura minima, il sistema di climatizzazione attiva il raffreddamento massimo.

Se viene impostata la temperatura massima, il climatizzatore attiva il riscaldamento massimo.

Sbrinatorio e disappannamento dei cristalli



- Premere il pulsante .
- Premere il pulsante di raffreddamento .
- La temperatura e la ripartizione dell'aria vengono impostate automaticamente e la ventola funziona ad alta velocità.
- Inserire il lunotto termico .
- Per tornare alla modalità precedente: premere il pulsante .

Impostazioni manuali

Le impostazioni del sistema di climatizzazione possono essere modificate attivando i pulsanti e le manopole

come descritto di seguito. Modificando un'impostazione si disattiva la modalità automatica.





Premere il pulsante inferiore  per diminuire la velocità della ventola o il pulsante superiore  per aumentarla. La velocità della ventola è indicata dal numero di segmenti nel display.



Premendo a lungo il pulsante inferiore, la ventola e il raffreddamento si disattivano.

Premendo a lungo il pulsante superiore, la ventola si attiva alla velocità massima.

Per tornare alla modalità automatica: premere il pulsante **AUTO**.

Distribuzione dell'aria

Premere ,  o  per ottenere la regolazione desiderata. L'attivazione è indicata dal LED sul pulsante.

-  = parabrezza e finestrini anteriori
-  = zona della testa attraverso le bocchette di ventilazione orientabili
-  = vano piedi

Sono possibili tutte le combinazioni.

Per tornare alla distribuzione dell'aria automatica: disattivare l'impostazione corrispondente o premere il pulsante **AUTO**.

Raffreddamento

Attivare/disattivare il raffreddamento con il pulsante .

Il climatizzatore raffredda e deumidifica (asciuga) quando la temperatura esterna è superiore a un dato livello. Ciò può provocare la formazione di condensa, con conseguente caduta di gocce da sotto il veicolo.

Se raffreddamento o deumidificazione non servono, spegnere il sistema di raffreddamento per risparmiare carburante.

Ricircolo dell'aria

Avvertenza

In modalità di ricircolo, lo scambio d'aria con l'esterno risulta ridotto. Utilizzando tale modalità senza allo stesso tempo raffreddare l'aria, l'umidità nell'abitacolo aumenta, facendo appannare i finestrini. Inoltre la qualità dell'aria nell'abitacolo si deteriora, e potrebbe provocare sonnolenza agli occupanti.



Ricircolo dell'aria automatico

L'impianto di ricircolo dell'aria automatico è dotato di un sensore della qualità dell'aria in grado di inserire automaticamente il ricircolo dell'aria.

L'attivazione è indicata dal LED sul pulsante.

Commutare sul ricircolo manuale dell'aria secondo necessità.

Ricircolo dell'aria manuale

Premere il pulsante una volta per attivare il ricircolo dell'aria manuale.

L'attivazione è indicata dal LED sul pulsante.

Impostazioni di base

Alcune impostazioni possono essere modificate nel menu **Impostazioni** del Visualizzatore Info. Personalizzazione del veicolo ➔ 107.

Riscaldatore ausiliario

Riscaldatore dell'aria

Quickheat è un sistema di riscaldamento elettrico ausiliario per l'aria che è in grado di riscaldare più rapidamente l'abitacolo.

Bocchette di ventilazione

Bocchette di ventilazione orientabili



Per aprire la bocchetta, ruotare la manopola di regolazione verso destra. Regolare la quantità di aria all'uscita della bocchetta ruotando la manopola di regolazione.

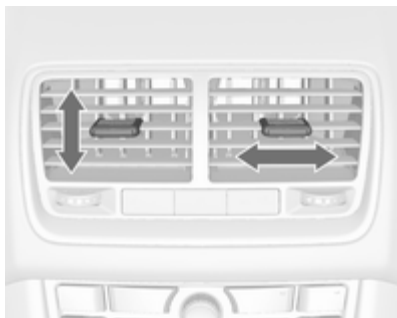

Regolare la direzione del flusso d'aria modificando l'inclinazione orizzontale e verticale delle alette della bocchetta.

Per chiudere la bocchetta, ruotare la manopola di regolazione verso sinistra.

⚠ Avvertenza

Non applicare oggetti alle alette delle bocchette dell'aria. C'è il rischio di danni e lesioni in caso di incidente.

Bocchette di ventilazione fisse

Altre bocchette di ventilazione si trovano sotto il parabrezza e i finestrini e nei vani piedi.

Manutenzione

Presenza dell'aria

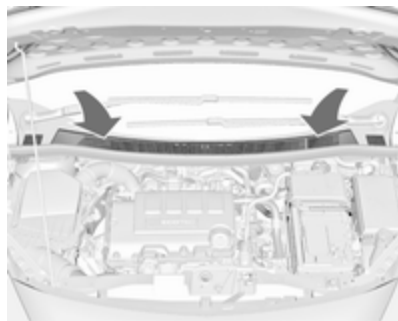

La presa dell'aria davanti al parabrezza nel vano motore non deve essere ostruita in alcun modo per consentire l'ingresso dell'aria. Togliere eventuali depositi di foglie, sporco o neve.

Filtro antipolline

Filtrazione dell'aria nell'abitacolo

Un filtro antiparticelle depura l'aria dell'abitacolo eliminando polvere, fuffigine, polline e spore.

Filtro al carbone attivo

Oltre al filtro antiparticelle, il filtro al carbone attivo riduce gli odori.

Funzionamento regolare del climatizzatore

Per garantire sempre la massima efficienza del sistema, il raffreddamento deve essere attivato per alcuni minuti almeno una volta al mese, indipendentemente dalle condizioni climatiche e dalla stagione. Il funzionamento con raffreddamento non è possibile quando la temperatura esterna è troppo bassa.

Manutenzione

Per un raffreddamento ottimale, si consiglia di far controllare annualmente il sistema di climatizzazione, a partire da 3 anni dopo la prima immatricolazione del veicolo. Di seguito indichiamo alcuni controlli da effettuare.

- Prova di funzionalità e di pressione
- Funzionalità del riscaldamento
- Controllo di tenuta
- Controllo delle cinghie di trasmissione
- Pulizia del condensatore e scarico dell'evaporatore
- Controllo delle prestazioni

Guida e funzionamento

Consigli per la guida	130
Avviamento e funzionamento	130
Gas di scarico	133
Cambio automatico	135
Cambio manuale	138
Freni	139
Sistemi di controllo della guida ..	141
Controllo automatico della velocità di crociera	143
Sistemi di rilevamento ostacoli ..	145
Carburante	147
Traino	149

Consigli per la guida

Controllo del veicolo

Mai procedere in folle con il motore spento

In tale situazione molti impianti, quali il servofreno o il servosterzo, non funzionano, rendendo la marcia un pericolo per sé e per gli altri.

Accelerazione del minimo

Se è necessario caricare la batteria, la presa di corrente del generatore deve essere incrementata. Si potrà ottenere questo mediante un'accelerazione del minimo che potrà essere udibile.

Su veicoli con Visualizzatore Deluxe, un messaggio appare nel Driver Information Center.

Pedali

Non collocare tappetini nella zona dei pedali per evitare di ostacolare la corsa dei pedali stessi.

Avviamento e funzionamento

Rodaggio di un veicolo nuovo

Per i primi viaggi non effettuare inutilmente frenate brusche.

Quando si guida la vettura per la prima volta, è possibile che la cera e l'olio presenti nell'impianto di scarico evaporino producendo l'emissione di fumi. Parcheggiare la vettura all'aperto per un po' evitando di inalare i fumi.

Durante il rodaggio, è possibile che i consumi di carburante e di olio motore siano più elevati e che il processo di pulizia del filtro antiparticolato diesel sia più frequente.

Filtro antiparticolato ⇨ 133.

Posizioni della chiave nel bloccetto di accensione

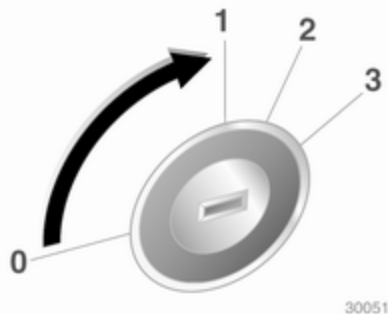

- 0 = Accensione disinserita
 1 = Bloccasterzo sbloccato, accensione disinserita
 2 = Accensione inserita, con motore diesel: preriscaldamento
 3 = Avviamento

Funzione di mantenimento dell'alimentazione elettrica disattivata

È possibile attivare questi accessori del veicolo per un massimo di 10 minuti dopo lo spegnimento del motore.

- Sistema Infotainment
- Alzacristalli elettrici
- Prese di corrente

L'alimentazione del sistema Infotainment rimane attiva per un massimo di 10 minuti o fino a quando non viene aperta la portiera del conducente.

L'alimentazione degli alzacristalli elettrici rimane attiva per un massimo di 10 minuti o fino a quando non viene aperta una portiera qualsiasi.

Posizione dell'interruttore di accensione ⇨ 131

Avviamento del motore

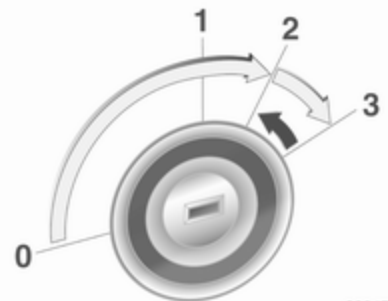

Cambio manuale: azionare la frizione.

Cambio automatico: azionare il freno e portare la leva del cambio in posizione **P** o **N**.

Non azionare il pedale dell'acceleratore.

Motore diesel: girare la chiave in posizione **2** per il preriscaldamento finché la spia  si spegne.

Girare brevemente la chiave in posizione **3** e rilasciarla: una procedura automatica attiva il motorino d'avviamento con un breve ritardo finché il motore è in funzione, vedi Controllo automatico del motorino d'avviamento.

Prima di riavviare o per spegnere il motore, riportare la chiave in posizione **0**.

Avviare il veicolo a basse temperature

L'avvio del veicolo senza riscaldatori aggiuntivi è possibile solo fino a -25 °C per i motori diesel e -30 °C per i motori a benzina. È necessario avere un olio motore con la viscosità corretta, il carburante corretto, tutti gli interventi eseguiti e una batteria sufficientemente carica. Con temperature inferiori a -30 °C, il cambio automatico richiede una fase di riscaldamento di ca. 5 minuti. La leva del cambio deve essere in posizione **P**.

Controllo automatico del motorino d'avviamento

Questa funzione controlla la procedura di avviamento del motore. Non lasciare la chiave in posizione **3**. Una volta rilevato il posizionamento, il sistema procede automaticamente con la procedura di avviamento fino all'accensione del motore. A causa della procedura di controllo, il motore si avvia con un breve ritardo.

Possibili ragioni del mancato avviamento del motore:

- Pedale della frizione non azionato (cambio manuale)
- Pedale del freno non azionato o leva del cambio non in posizione **P** o **N** (cambio automatico)
- Time-out scaduto

Interruzione di carburante al motore durante la decelerazione

L'alimentazione del carburante viene interrotta automaticamente durante le decelerazioni, ovvero quando il veicolo procede con una marcia innestata ma non viene premuto l'acceleratore.

Parcheggio

- Non parcheggiare il veicolo su superfici facilmente infiammabili, in quanto le temperature elevate dell'impianto di scarico potrebbero causare la combustione della superficie.
- Azionare sempre il freno di stazionamento.
Agire sull'interruttore (Ⓢ).
- Spegnere il motore e disinserire l'accensione. Ruotare il volante per inserire il bloccasterzo.

- Se il veicolo è parcheggiato su una superficie piana o in salita, disinserire l'accensione solo dopo aver innestato la prima marcia o portato la leva del cambio in posizione **P**. Inoltre, in salita, girare le ruote anteriori nella direzione opposta rispetto al cordolo del marciapiede.

Se il veicolo è parcheggiato su una superficie in discesa, disinserire l'accensione solo dopo aver innestato la retromarcia o portato la leva del cambio in posizione **P**. Inoltre, girare le ruote anteriori verso il cordolo del marciapiede.

- Bloccare il veicolo e attivare il sistema di allarme antifurto.

Avviso

In caso di problemi durante l'attivazione dell'airbag, il motore si spegne automaticamente se il veicolo si arresta entro un certo periodo di tempo.

Gas di scarico

Gas di scarico del motore

Pericolo

I gas di scarico del motore contengono monossido di carbonio, che è tossico, ma incolore e inodore e può essere letale se inalato.

Se i fumi di scarico penetrano nell'abitacolo, aprire i finestrini. Rivolgersi ad un'officina per eliminare la causa del guasto.

Evitare di viaggiare con il vano di carico aperto, in quanto i gas di scarico potrebbero entrare nell'abitacolo.

Filtro antiparticolato

Il filtro antiparticolato previsto per le motorizzazioni diesel separa le pericolose particelle di fuliggine dal gas di scarico. Il sistema è corredato di una funzione autopulente che si attiva automaticamente durante la marcia senza ulteriori notifiche. Il filtro viene

pulito periodicamente bruciando ad alta temperatura le particelle di fuliggine. Questo processo avviene automaticamente in determinate condizioni preimpostate e può richiedere fino a 25 minuti. Di solito impiega fra 7 e 12 minuti. Durante tale periodo di tempo il consumo di carburante può risultare più elevato. L'emissione di odori e fumo nel corso di tale procedimento è un fenomeno normale.



In determinate situazioni, come ad esempio percorrendo distanze brevi, il sistema non è in grado di completare la funzione autopulente.

Se è richiesta la pulizia del filtro e le precedenti condizioni di guida non consentivano la pulizia automatica, la situazione viene segnalata dall'indicatore di controllo . Contemporaneamente **Filtro Partic. A.Pieno Continua Marcia** o il codice di avvertimento 55 vengono visualizzati nel Driver Information Center.

 si accende quando il filtro antiparticolato è pieno. Avviare il processo di pulizia prima possibile.

 lampeggia quando il filtro antiparticolato ha raggiunto il massimo livello di riempimento. Avviare immediatamente il processo di pulizia per evitare danni al motore.

Processo di pulizia

Per attivare il processo di pulizia, continuare a guidare e tenere il regime di giri del motore sopra i 2000 giri/min. Se necessario, passare a una marcia inferiore. Ha quindi inizio la pulizia del filtro antiparticolato.

Se si accende anche , non è possibile effettuare la pulizia e in questo caso ci si deve rivolgere a un'officina.

Attenzione

Se il processo di pulizia viene interrotto più di una volta, si rischia di provocare gravi danni al motore.



La pulizia avviene più rapidamente con regimi e carichi del motore elevati.

La spia  si spegne al completamento della funzione autopulente.

Convertitore catalitico

Il convertitore catalitico riduce la quantità di sostanze nocive presenti nei gas di scarico.

Attenzione

Carburanti di tipi diversi da quelli elencati alle pagine  147,  202 possono danneggiare il convertitore catalitico o i componenti elettronici.

La benzina incombusta surriscalda e danneggia il convertitore catalitico. Evitare pertanto di utilizzare eccessivamente il motorino di avviamento, di rimanere con il serbatoio vuoto e di avviare il motore a spinta o a traino.

Se il motore perde colpi, funziona in modo irregolare, nel caso di prestazioni ridotte, o se si notano altre anomalie, rivolgersi ad un'officina il prima possibile per eliminare la causa del guasto. In caso di emergenza è possibile proseguire il viaggio, ma solo per breve tempo e con velocità e regime del motore ridotti.

Cambio automatico

Il cambio automatico permette di impostare il cambio marce in automatico (modalità automatica) o in manuale (modalità manuale).

Display del cambio



Il display del cambio visualizza la modalità o la marcia selezionata.

Leva del cambio



- P** = posizione di parcheggio, le ruote sono bloccate, innestare solo a veicolo fermo e con il freno di stazionamento azionato
- R** = retromarcia, innestare solo a veicolo fermo
- N** = folle
- D** = modalità automatica con tutte le marce

La leva del cambio è bloccata in posizione **P** e può essere spostata solo quando l'accensione è inserita e il pedale del freno è premuto.



Se il pedale del freno non è premuto, la spia  si accende.

Se la leva del cambio non è in posizione **P** con l'accensione disinserita, le spie  e **P** lampeggiano.

Per portare il cambio in posizione **P** o **R**, premere il pulsante di rilascio.

Il motore può essere avviato solo con la leva in posizione **P** o **N**. Quando la posizione **N** è selezionata, premere il pedale del freno o azionare il freno di stazionamento prima di iniziare la marcia.

Non accelerare mentre si innesta una marcia. Non premere mai contemporaneamente il pedale dell'acceleratore e quello del freno.

Quando è innestata una marcia, rilasciando il freno il veicolo inizia ad avanzare lentamente.

Freno motore

Per utilizzare l'effetto frenante del motore quando si viaggia in discesa, selezionare per tempo una marcia più bassa, vedere "modalità manuale".

Disimpegno della vettura

Il disimpegno del veicolo è consentito solo se il veicolo è bloccato nella sabbia, nel fango o nella neve. Portare ripetutamente la leva del cambio da **D** a **R** e viceversa. Non mandare su di giri il motore ed evitare accelerazioni repentine.

Parcheggio

Azionare il freno di stazionamento e portare la leva del cambio in posizione **P**.

La chiave di accensione può essere rimossa solo quando la leva del cambio è in posizione **P**.

Modalità manuale



Spostare la leva del cambio dalla posizione **D** e muoverla a sinistra e poi in avanti o indietro.

+ = Passaggio a marcia superiore.

- = Passaggio a marcia inferiore.

Se si seleziona una marcia superiore quando la velocità del veicolo è troppo bassa o una marcia inferiore quando la velocità del veicolo

è troppo alta, il cambio marcia non viene eseguito. Questo può causare l'emissione di un messaggio nel Driver Information Center.

In modalità cambio manuale, il passaggio automatico a una marcia superiore non avviene quando il regime del motore è elevato.

Programmi di marcia elettronici

- In seguito ad un avviamento a freddo, il programma della temperatura di esercizio aumenta il regime del motore per portare rapidamente in temperatura il convertitore catalitico.
- La funzione automatica di folle mette automaticamente in folle il cambio quando il veicolo viene fermato con una marcia avanti innestata e si preme il pedale del freno.
- Programmi speciali adattano automaticamente i punti di passaggio delle marce quando si procede in salita o in discesa.

Kickdown

Se il pedale dell'acceleratore è completamente premuto in modalità automatica, la trasmissione passa a una marcia inferiore a seconda della velocità del motore.

Guasto

In caso di guasto si accende il simbolo . Inoltre, un codice numerico o un messaggio del veicolo vengono visualizzati nel Driver Information Center. Messaggi del veicolo ⇨ 102.

Il cambio di marcia non avviene più automaticamente. Si può proseguire il viaggio usando il cambio manuale.

È disponibile solo la marcia più alta. A seconda del guasto, la seconda marcia potrebbe essere disponibile anche in modalità manuale. Cambiare impostazione del cambio quando il veicolo è fermo.

Rivolgersi ad un'officina per eliminare la causa del guasto.

Interruzione alimentazione elettrica

In caso di interruzione dell'alimentazione elettrica, è impossibile spostare la leva del cambio dalla posizione **P**. Non si riesce a estrarre la chiave di accensione dall'interruttore di accensione.

Se la batteria è scarica, avviare il veicolo utilizzando i cavi di avviamento ⇨ 189.

Se la batteria non è la causa del problema, sbloccare la leva del cambio.

1. Azionare il freno di stazionamento.



2. Afferrare il rivestimento della leva del cambio nella posizione indicata e tirare per staccarlo nella parte posteriore.
3. Tirare il rivestimento della leva del cambio verso l'alto. Tirare per staccarlo nella parte anteriore.
4. Spostare il rivestimento della leva del cambio a sinistra. Assicurarsi che il connettore e il fascio cavi inferiore non siano danneggiati.

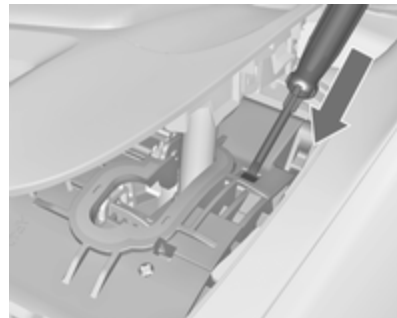

5. Inserire un cacciavite nell'apertura per quanto possibile e muovere la leva del cambio per uscire da **P** o **N**. Se **P** o **N** vengono di nuovo inserite, la leva del cambio

si bloccherà di nuovo in posizione. Rivolgersi ad un'officina per eliminare la causa dell'interruzione dell'alimentazione elettrica.

6. Montare la finitura della leva del cambio sulla consolle centrale e fissarla.

Cambio manuale



Per inserire la retromarcia, con il veicolo fermo premere il pulsante sulla leva del cambio e inserire la marcia.

Se la marcia non si innesta, portare la leva del cambio in posizione di folle, rilasciare il pedale della frizione e premerlo nuovamente; ripetere quindi la selezione della marcia.

Evitare di staccare parzialmente la frizione quando non serve.

Durante il cambio marcia, premere a fondo il pedale della frizione. Non tenere il piede appoggiato sul pedale.

Attenzione

Non è consigliabile guidare con la mano appoggiata alla leva del cambio.

Freni

L'impianto frenante comprende due circuiti frenanti separati.

Se un circuito frenante dovesse guastarsi, è ancora possibile frenare il veicolo con il secondo circuito. Tuttavia, l'effetto frenante si ottiene solo premendo a fondo il pedale del freno. Questo richiede una forza notevolmente maggiore. Lo spazio di frenata necessario sarà maggiore. Rivolgersi ad un'officina prima di proseguire il viaggio.

Quando il motore non è in funzione, il supporto del servofreno viene meno dopo aver premuto una o due volte il pedale del freno. L'effetto frenante non viene ridotto, ma sarà necessario esercitare una pressione maggiore sul pedale. Questo fatto va ricordato soprattutto quando il veicolo viene trainato.

Spia di controllo  ⇨ 93.

Sistema di antibloccaggio

Il sistema di antibloccaggio (ABS) impedisce alle ruote di bloccarsi.

L'ABS inizia a regolare la pressione della frenata non appena una ruota mostra una tendenza a bloccarsi. Il veicolo rimane governabile, anche durante una frenata brusca.

L'intervento dell'ABS si avverte come un impulso nel pedale del freno e un rumore provocato dal processo di regolazione.

Per frenare in modo ottimale, tenere il pedale del freno premuto a fondo per l'intero processo di frenata, anche se il pedale pulsa. Non ridurre la pressione sul pedale.

Dopo l'avvio, il sistema esegue un autotest che può essere percepito.

Spia di controllo  ⇨ 94.

Luce adattativa dei freni

Quando si frena a fondo, tutte e tre le luci dei freni lampeggiano per l'intera durata del controllo ABS.

Guasto

Avvertenza

In caso di guasto dell'ABS, le ruote potrebbero bloccarsi in caso di frenate particolarmente forti. I vantaggi offerti dall'ABS non sono più disponibili. In caso di frenate brusche, il veicolo non è più governabile e potrebbe sbandare.

Rivolgersi ad un'officina per eliminare la causa del guasto.

Freno di stazionamento

Freno di stazionamento elettrico



Applicazione del freno a veicolo fermo

Tirando l'interruttore (P), il freno di stazionamento si inserisce automaticamente con una forza adeguata. Per ottenere la massima forza, ad esempio quando si parcheggia il veicolo con un rimorchio o nei tratti in pendenza, tirare l'interruttore (P) due volte.

Il freno di stazionamento elettrico può essere sempre attivato, anche con l'accensione disinserita.

Non azionare troppo di frequente il freno di stazionamento elettrico a motore spento, poiché questo scarica la batteria.

Prima di allontanarsi dal veicolo, controllare lo stato del freno di stazionamento elettrico.

Spia di controllo (P) ⇨ 93.

Rilascio

Inserire l'accensione. Tenere premuto il pedale del freno e premere l'interruttore (P).

Funzione di ausilio alla partenza

Premendo il pedale della frizione (cambio manuale) o inserendo **D** (cambio automatico) e premendo il pedale dell'acceleratore, il freno di stazionamento elettrico viene rilasciato automaticamente. Questo non è possibile quando l'interruttore viene premuto contemporaneamente.

Questa funzione agevola le partenze sui pendii.

Le partenze aggressive possono ridurre la durata dei componenti soggetti a usura.

Frenata dinamica con il veicolo in movimento



Se il veicolo è in movimento e l'interruttore (P) viene tenuto tirato, il freno di stazionamento elettrico rallenta il veicolo, ma non viene azionato in modo permanente.

Non appena l'interruttore (P) viene rilasciato, la frenata dinamica viene interrotta.

Guasto

I guasti al freno di stazionamento elettrico sono segnalati mediante una spia (P) e un codice numerico oppure mediante un messaggio del veicolo visualizzato nel Driver Information Center. Messaggi del veicolo ⇨ 102.

Attivazione del freno di stazionamento: tenere premuto l'interruttore (P) per più di 5 secondi. Se la spia (P) si accende, il freno di stazionamento elettrico è azionato.

Rilascio del freno di stazionamento elettrico: tenere premuto l'interruttore  per più di 2 secondi. Se la spia di controllo  si spegne, il freno di stazionamento elettrico è rilasciato.

Lampeggio della spia : il freno di stazionamento elettrico non è completamente azionato o rilasciato. Se lampeggia in modo permanente, rilasciare il freno di stazionamento elettrico e riazionarlo.

Assistenza alla frenata

Premendo rapidamente ed energicamente il pedale del freno, viene applicata automaticamente la massima forza frenante (frenata a fondo).

Continuare a premere il pedale del freno con una pressione costante finché è necessario frenare a fondo. La forza frenante massima viene ridotta automaticamente quando si rilascia il pedale del freno.

Assistenza per le partenze in salita

Il sistema agevola le partenze sui pendii.

Se il pedale del freno viene rilasciato su pendii, la vettura viene tenuta ferma per 2 secondi, impedendo spostamenti indesiderati. Se la vettura viene avviata prima, il freno viene automaticamente rilasciato.

Sistemi di controllo della guida

Sistema di controllo della trazione

Il sistema di controllo della trazione (TC) è un componente del controllo elettronico della stabilità.

Il TC migliora la stabilità di marcia, se necessario, indipendentemente dal tipo di fondo stradale o dalla tenuta dei pneumatici, impedendo alle ruote motrici di slittare.

Non appena le ruote motrici iniziano a slittare, la potenza del motore viene ridotta e la ruota che slitta maggiormente viene frenata singolarmente. Questo migliora notevolmente la stabilità di guida del veicolo su fondi stradali scivolosi.

Il sistema di controllo della trazione è operativo non appena la spia  si spegne.

Quando il sistema di controllo della trazione è attivo, la spia  lampeggia.

⚠ Avvertenza

Quando si guida, non lasciarsi tentare dalla funzionalità di questa speciale dotazione di sicurezza.

Adeguare la velocità alle condizioni della strada.

Spia di controllo  ⇨ 94.

Disattivazione

Il sistema di controllo della trazione può essere disattivato quando è richiesto lo slittamento delle ruote motrici: premere brevemente il pulsante .

La spia  si accende.

Il sistema di controllo della trazione si riattiva premendo nuovamente il pulsante .

Il sistema di controllo della trazione si riattiva anche al reinserimento dell'accensione.

Controllo elettronico della stabilità

Il controllo elettronico della stabilità (ESC) migliora la stabilità di guida quando necessario, indipendentemente dal fondo stradale o dalla tenuta dei pneumatici. Impedisce inoltre alle ruote motrici di girare a vuoto.

Non appena il veicolo inizia a sbandare (sottosterzo/sovrasterzo), la potenza del motore viene ridotta e le ruote vengono frenate singolarmente.

Questo migliora notevolmente la stabilità di guida del veicolo su fondi stradali scivolosi.

Il sistema ESC è operativo non appena la spia  si spegne.

Quando il sistema ESC è attivo, la spia  lampeggia.

⚠ Avvertenza

Quando si guida, non lasciarsi tentare dalla funzionalità di questa speciale dotazione di sicurezza.

Adeguare la velocità alle condizioni della strada.

Spia di controllo  ⇨ 94.

Disattivazione



Per ottenere prestazioni di marcia elevate, è possibile disattivare l'ESC: tenere premuto il pulsante  per circa 7 secondi.

La spia  si accende.

Il sistema ESC si riattiva premendo nuovamente il pulsante . Se il sistema di controllo della trazione è stato precedentemente disattivato, entrambi i sistemi (TC ed ESC) si riattivano.

Il sistema ESC si riattiva anche al reinserimento dell'accensione.

Controllo automatico della velocità di crociera

Il controllo automatico della velocità di crociera può memorizzare e mantenere velocità comprese tra 30 km/h e 200 km/h circa. Variazioni rispetto alle velocità memorizzate possono verificarsi sui tratti in salita o in discesa.

Per motivi di sicurezza il controllo automatico della velocità di crociera non può essere attivato finché il pedale del freno non viene azionato una volta. Non è possibile l'attivazione in prima marcia.

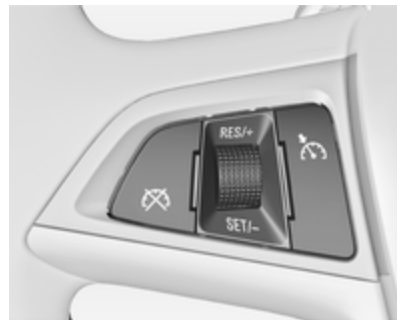



Non utilizzare il controllo automatico della velocità di crociera qualora non sia opportuno il mantenimento di una velocità costante.

Con il cambio automatico, attivare solo il controllo automatico della velocità di crociera nella modalità automatica.

Spia di controllo   97.

Accensione

Premere l'interruttore basculante  nella parte superiore. La spia  si accende in bianco.

Attivazione

Accelerare fino alla velocità desiderata e ruotare la rotella in posizione **SET/-**. La velocità attuale viene memorizzata e mantenuta. La spia  si accende in verde. Il pedale dell'acceleratore può essere rilasciato.

La velocità del veicolo può essere aumentata premendo il pedale dell'acceleratore. Rilasciando il pedale dell'acceleratore, il veicolo torna alla velocità memorizzata in precedenza.

Aumento



Con il controllo automatico della velocità di crociera attivo, tenere la rotella girata in posizione **RES/+** o girarla leggermente più volte in posizione **RES/+**: la velocità aumenta costantemente o a piccoli intervalli.

In alternativa, accelerare fino alla velocità desiderata e memorizzarla girando la rotella in posizione **RES/+**.

Riduzione

Con il controllo automatico della velocità di crociera attivo, tenere la rotella girata in posizione **SET/-** o girarla leggermente più volte in posizione **SET/-**: la velocità diminuisce costantemente o a piccoli intervalli.

Disattivazione

Premere il pulsante , la spia  si accende in bianco. Il controllo automatico della velocità di crociera è disattivato. La velocità impostata viene memorizzata.



Disattivazione automatica:

- velocità del veicolo inferiore a 30 km/h;
- pedale del freno premuto;
- pedale della frizione premuto;
- leva del cambio in posizione **N**;
- il sistema di controllo della trazione o il controllo elettronico della stabilità è in funzione.

Ripristino della velocità memorizzata

Ruotare la rotella sulla posizione **RES/+** ad una velocità superiore a 30 km/h. Si raggiunge la velocità precedentemente impostata.

Spegnimento

Premere l'interruttore basculante  nella parte inferiore. La spia  si spegne. La velocità impostata viene cancellata. Disattivando l'accensione, si cancella anche la velocità memorizzata.

Sistemi di rilevamento ostacoli

Sistema di ausilio al parcheggio

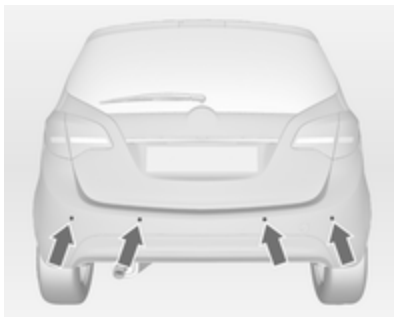

Il sistema di ausilio al parcheggio agevola le manovre di parcheggio misurando la distanza tra il veicolo e gli ostacoli ed emettendo un segnale acustico all'interno dell'abitacolo. È tuttavia responsabilità del conducente effettuare correttamente la manovra di parcheggio.

Il sistema è costituito da quattro sensori di parcheggio ad ultrasuoni ubicati nel paraurti posteriore. Se il veicolo è dotato di un sistema di ausilio al parcheggio anteriore, altri quattro sensori a ultrasuoni sono posizionati nel paraurti anteriore.

Spia di controllo **P** 94.

Attivazione



Inserendo la retromarcia, il sistema si attiva automaticamente.

Il sistema di ausilio al parcheggio anteriore può essere attivato anche premendo il pulsante **P** mentre si procede a bassa velocità.

Un LED acceso posizionato sul pulsante del sistema di ausilio al parcheggio indica che il sistema è operativo.

Il rilevamento di un ostacolo viene segnalato dall'emissione di una segnalazione acustica. La frequenza dei segnali acustici aumenta con l'avvicinarsi del veicolo all'ostacolo. Quando la distanza è inferiore a 30 cm, il segnale acustico diventa continuo.

Disattivazione

Per disattivare il sistema, premere il pulsante **P** .

Il LED sul pulsante si spegnerà e nel Driver Information Center verrà visualizzato il simbolo **Park assist Off**.

Il sistema si disattiva automaticamente quando il veicolo avanza oltre una determinata velocità.

Guasto

In caso di guasto al sistema, il simbolo **P** si accende e nel Driver Information Center viene visualizzato un messaggio.

Inoltre, si accende la spia  oppure un messaggio viene visualizzato nel Driver Information Center in caso di un malfunzionamento del sistema causato da condizioni momentanee, come i sensori coperti di neve.

Messaggi del veicolo ⇨ 102.

Indicazioni importanti sull'uso dei sistemi di ausilio al parcheggio

Avvertenza

In determinate circostanze, il sistema potrebbe non rilevare gli ostacoli a causa di superfici riflettenti di oggetti o capi di abbigliamento o di fonti esterne di rumore.

Prestare particolare attenzione agli ostacoli bassi che potrebbero danneggiare la parte inferiore del paraurti. Se gli ostacoli escono dalla zona di rilevamento dei sensori durante le manovre, il sistema emette una segnalazione acustica continua.

Attenzione

I sensori possono non funzionare correttamente se coperti, per esempio, da neve o ghiaccio.

I sistemi di assistenza al parcheggio possono non funzionare correttamente a causa di carichi pesanti.

In caso di presenza di veicoli più alti (ad esempio fuoristrada, minivan, furgoni) si applicano condizioni speciali. Non è possibile garantire il rilevamento di oggetti nella parte superiore di questi veicoli.

Il sistema potrebbe non rilevare oggetti con una sezione trasversale di riverbero molto piccola, come oggetti stretti o di materiale morbido.

Il sistema di assistenza al parcheggio non eviterà gli urti con oggetti che sono al di fuori del raggio di rilevamento dei sensori.

Avviso

Il sistema di ausilio al parcheggio rileva automaticamente un dispositivo di traino installato in fabbrica, disattivandolo al collegamento del connettore.

Il sensore potrebbe rilevare un oggetto inesistente (disturbi d'eco) a causa di disturbi esterni acustici o meccanici.

Carburante

Carburante per motori a benzina

Utilizzare solo benzina senza piombo a norma DIN EN 228¹⁾.

Possono essere utilizzati carburanti standard equivalenti con un tenore di etanolo pari a max. 10% del volume. In tal caso usare solo carburante a norma DIN 51625.

Usare benzina con il numero di ottano consigliato ⇨ 202. L'uso di benzina con un numero di ottano troppo basso può ridurre la coppia e la potenza del motore e aumentare leggermente il consumo di carburante.

Attenzione

L'uso di benzina con un numero di ottano troppo basso può provocare combustione incontrollata e danni al motore.

Carburante per motori diesel

Usare soltanto gasolio che ottemperi alla norma DIN EN 590²⁾. Il carburante deve avere un basso contenuto di zolfo (max 10 ppm). Si possono usare carburanti standardizzati equivalenti con contenuto di biodiesel (= FAME a norma EN14214) massimo del 7% in termini di volume (come DIN 51628 o standard equivalenti).

Non utilizzare olii diesel marini, olii combustibili per riscaldamento o carburanti diesel totalmente o parzialmente a base vegetale, come l'olio di colza o il biodiesel, né Aquazole ed emulsioni gasolio-acqua simili. Il gasolio non deve essere diluito con carburante per motori a benzina.

La fluidità e la filtrabilità del gasolio dipende dalla temperatura. Quando le temperature sono basse, rifornirsi con gasolio garantito per l'uso invernale.

- 1) Solo per la Russia: l'uso di carburante di qualità non conforme ai Regolamenti tecnici in vigore (Decreto N. 118 del 27.02.2008 con emendamenti del 30.12.2008 N. 1076) può causare danni al motore e perdita di tutti gli obblighi di garanzia.
- 2) Solo per la Russia: l'uso di carburante di qualità non conforme ai Regolamenti tecnici in vigore (Decreto N. 118 del 27.02.2008 con emendamenti del 30.12.2008 N. 1076) può causare danni al motore e perdita di tutti gli obblighi di garanzia.

Rifornimento



⚠ Pericolo

Prima di fare rifornimento, spegnere il motore e qualsiasi sistema di riscaldamento esterno dotato di camere di combustione. Spegnere tutti i telefoni cellulari.

Osservare le istruzioni per l'uso e per la sicurezza della stazione dove si fa rifornimento.

⚠ Pericolo

Il carburante è infiammabile ed esplosivo. Non fumare. Evitare fiamme libere o scintille.

Se si avverte odore di carburante nell'abitacolo, rivolgersi immediatamente ad un'officina per eliminare la causa del problema.

Attenzione

In caso di rifornimento con carburante sbagliato, non accendere il quadro.

Lo sportellino del carburante si trova sul lato posteriore destro del veicolo.



Lo sportellino del carburante può essere aperto solo se il veicolo è sbloccato. Tirare lo sportellino e aprire.

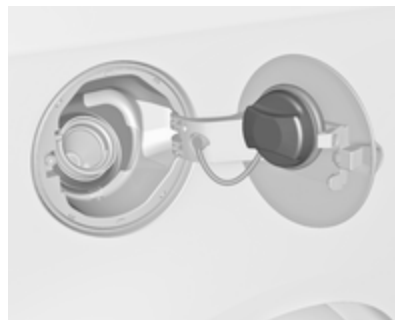

Il tappo del serbatoio del carburante può essere posato sull'apposita staffa presente sullo sportellino del carburante.

Attenzione

Asciugare immediatamente il carburante eventualmente fuoriuscito.

Tappo del serbatoio del carburante

Utilizzare solo tappi del serbatoio del carburante originali. I veicoli con motore diesel sono dotati di tappi del serbatoio del carburante speciali.

Consumo di carburante - Emissioni di CO₂

Per il rilevamento dei consumi di carburante viene applicata la direttiva europea 715/2007 692/2008 A.

La direttiva prende in considerazione le effettive consuetudini di guida: il ciclo urbano rappresenta circa $\frac{1}{3}$ mentre quello extraurbano circa $\frac{2}{3}$ del

consumo totale. La direttiva considera inoltre gli avviamenti a freddo e le fasi di accelerazione.

Anche la specifica delle emissioni di CO₂ è parte integrante della direttiva.

I valori indicati non garantiscono il reale consumo di carburante di un particolare veicolo. Il consumo di carburante dipende inoltre dallo stile di guida personale e dalle condizioni della strada e del traffico.

Tutti i valori si basano sul modello base UE con equipaggiamento standard.

Il calcolo dei consumi di carburante prende in considerazione il peso in ordine di marcia della vettura, accertato in conformità con le relative disposizioni in materia. La presenza di equipaggiamenti opzionali può causare consumi di carburante e livelli di emissioni di CO₂ leggermente superiori e una velocità massima inferiore rispetto ai valori indicati.

Consumo di carburante, emissioni di CO₂ ⇨ 204.

Traino

Informazioni generali

Utilizzare esclusivamente dispositivi di traino omologati per il veicolo in questione. Per l'installazione dei dispositivi di traino, rivolgersi ad un'officina. L'operazione potrebbe richiedere modifiche a carico del sistema di raffreddamento, degli scudi termici e di altre apparecchiature.

Il montaggio del dispositivo di traino potrebbe coprire l'apertura dell'occhiello di traino. In tal caso, usare la barra del gancio di traino. Conservare sempre la barra del gancio di traino nel veicolo.

Dimensioni di installazione dei dispositivi di traino montati in fabbrica ⇨ 212.

Consigli per la guida e per il traino

Prima di collegare un rimorchio lubrificare il gancio di traino. Non farlo però se, per ridurre gli sbandamenti

del rimorchio, si utilizza uno stabilizzatore che agisce sul gancio di traino.

Nel caso di rimorchi con ridotta stabilità direzionale e rimorchi caravan con una massa complessiva ammessa a pieno carico superiore a 1100 kg, non si deve superare la velocità di 80 km/ora ed è consigliabile l'uso di uno stabilizzatore.

Se il rimorchio inizia a sbandare, guidare più lentamente, non cercare di correggere lo sterzo e se necessario frenare in modo deciso.

In discesa viaggiare con la stessa marcia che si userebbe in salita e a velocità simile.

Regolare la pressione dei pneumatici al valore specificato per il pieno carico ⇨ 209.

Traino di un rimorchio

Carichi trainabili

I carichi trainabili ammessi sono valori massimi che dipendono dal veicolo e dal motore e che non devono es-

sere superati. Il carico trainabile effettivo è dato dalla differenza tra la reale massa a pieno carico del rimorchio e il reale carico del giunto di accoppiamento con il rimorchio agganciato.

I carichi trainabili ammessi sono specificati nella documentazione del veicolo. In generale sono validi per pendenze fino a max. 12%.

Il carico trainabile ammesso vale fino alla pendenza specificata e fino ad un'altitudine di 1000 metri sul livello del mare. Con l'aumentare dell'altitudine la potenza del motore diminuisce a causa della maggiore rarefazione dell'aria, riducendo così la capacità di procedere in salita. Per questo anche la massa lorda consentita della combinazione veicolo + rimorchio diminuisce del 10% per ogni 1000 metri di aumento dell'altitudine. Non è necessario invece ridurre il peso complessivo con rimorchio per viaggiare su pendenze leggere (inferiori all'8%, come ad esempio in autostrada).

La massa lorda consentita della combinazione non deve essere superata. Questo peso è specificato sulla targhetta di identificazione ⇨ 201.

Carico verticale sul punto di aggancio

Il carico verticale sul punto di aggancio è il carico esercitato dal rimorchio sul gancio di traino. Può essere modificato variando la distribuzione del peso caricato sul rimorchio.

Il carico verticale sul punto di aggancio massimo ammesso (75 kg) viene specificato sulla targhetta di identificazione dell'attrezzatura di traino e nei documenti della vettura. Considerare sempre il carico massimo, soprattutto in caso di rimorchi pesanti. Il carico verticale sul punto di aggancio non dovrebbe mai essere inferiore a 25 kg.

Carico sull'asse posteriore

Quando il rimorchio è agganciato e il veicolo trainante è completamente carico, il carico ammesso sull'asse posteriore (vedere la targhetta di identificazione o la documentazione del veicolo) può essere superato di 60 kg e la massa complessiva a pieno carico di 70 kg. Se si supera il carico ammesso sull'asse posteriore, la velocità massima consentita è di 100 km/h.

Dispositivi di traino

Attenzione

Quando si viaggia senza rimorchio, rimuovere il gancio di traino.

Stivaggio del gancio di traino staccabile

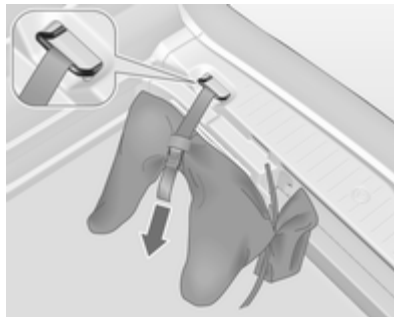

La borsa con il gancio di traino è conservata nel vano di stivaggio posteriore sul pavimento.

Infilare la fascia attraverso l'anello di ancoraggio e serrare la fascia per fissare la borsa.

Montaggio del gancio di traino staccabile

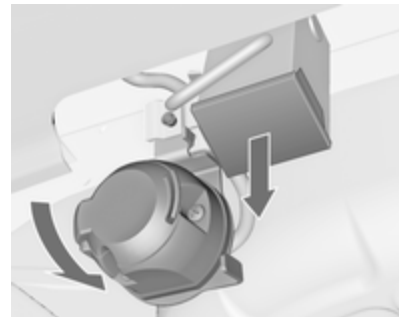

Sganciare e ripiegare in basso il giunto di accoppiamento. Rimuovere il tappo di chiusura dall'apertura per il gancio di traino e riporlo.

Verifica del serraggio della barra del gancio di traino

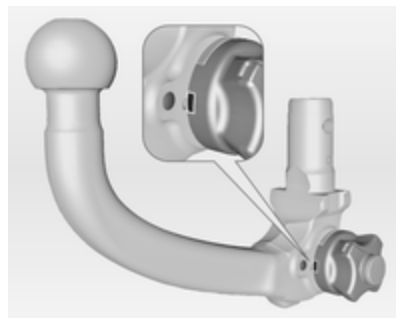

- Il segno rosso sulla manopola girevole deve essere allineato con il segno verde sul gancio di traino.
- Lo spazio tra la manopola girevole e il gancio di traino deve essere di circa 5 millimetri.

In caso contrario è necessario serrare il gancio di traino prima di inserirlo:

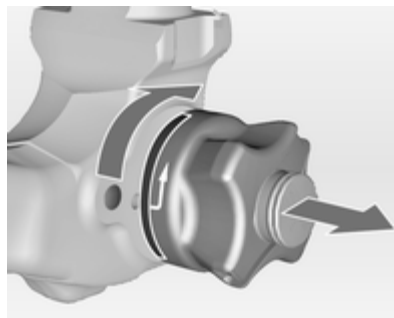

Estrarre la manopola girevole e ruotarla in senso orario fino all'arresto.

Inserimento del gancio di traino

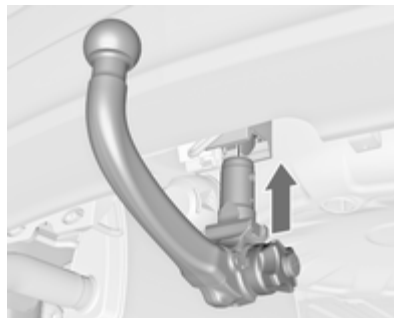

Inserire il gancio di traino serrato nell'apertura e spingere con forza verso l'alto facendolo bloccare in posizione udendone lo scatto.

La manopola girevole scatta indietro nella posizione originale poggiando direttamente sul gancio di traino.

⚠ Avvertenza

Non toccare la manopola girevole durante l'inserimento.

Bloccare il gancio di traino ruotando la chiave in senso orario, rimuovere la chiave e chiudere il coperchio protettivo.

Occhiello per il cavo di sicurezza

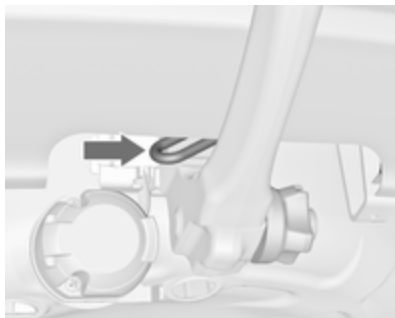

Fissare il cavo di sicurezza all'occhiello.

Verifica della corretta installazione del gancio di traino

- Il segno verde sulla manopola girevole deve essere allineato con il segno verde sul gancio di traino.
- La manopola girevole deve poggiare direttamente sul gancio di traino e non deve rimanere spazio libero tra i due elementi.

- Il gancio di traino deve essere saldamente innestato nell'apertura.
- Il gancio di traino deve essere bloccato e la chiave deve essere rimossa.

⚠ Avvertenza

Il traino di un rimorchio è consentito solo con il gancio di traino installato correttamente. Se il gancio di traino non si innesta correttamente, rivolgersi ad un'officina.

Smontaggio del gancio di traino staccabile

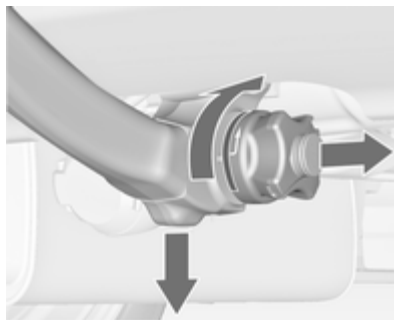

Aprire il coperchio protettivo e ruotare la chiave in senso orario per sbloccare il gancio di traino.

Estrarre la manopola girevole e ruotarla in senso orario fino all'arresto. Estrarre il gancio di traino tirandolo verso il basso.

Inserire il tappo di chiusura nell'apertura. Ripiegare il giunto di accoppiamento.

Controllo della stabilità per il traino

Se il sistema rileva sbandamenti, viene ridotta la potenza del motore e il complessivo veicolo/rimorchio viene frenato selettivamente finché lo sbandamento non cessa. Durante il funzionamento del sistema, mantenere il volante il più possibile fermo.

Il controllo della stabilità per il traino (TSA) è una funzione del controllo elettronico della stabilità ⇨ 142.

Cura del veicolo

Informazioni generali	154
Controlli del veicolo	155
Sostituzione delle lampadine	160
Impianto elettrico	170
Attrezzi per il veicolo	176
Ruote e pneumatici	177
Avviamento di emergenza	189
Traino	191
Cura delle parti esterne e interne	193

Informazioni generali

Accessori e modifiche alla vettura

Consigliamo l'uso di ricambi e accessori originali e componenti omologati realizzati appositamente per il veicolo in questione. Non possiamo fornire alcuna garanzia sull'affidabilità di altri prodotti, anche se omologati a norma o approvati in altro modo.

Non apportare modifiche all'impianto elettrico, come ad esempio cambiamenti delle centraline elettroniche (chip tuning).

Rimessaggio del veicolo

Rimessaggio prolungato

Se il veicolo deve essere parcheggiato per diversi mesi:

- Lavare e incerare il veicolo.
- Far controllare la cera protettiva del vano motore e del sottoscocca.
- Pulire e proteggere opportunamente le tenute in gomma.

- Cambiare l'olio motore.
- Scaricare il serbatoio del liquido di lavaggio.
- Controllare l'antigelo del liquido di raffreddamento ed anticorrosione.
- Regolare la pressione dei pneumatici al valore specificato per il pieno carico.
- Parcheggiare il veicolo in un luogo asciutto e ben ventilato. Inserire la prima o la retromarcia oppure posizionare la leva del cambio in **P**. Bloccare il veicolo in modo che non si possa muovere.
- Non azionare il freno di stazionamento.
- Aprire il cofano, chiudere tutte le portiere e bloccare il veicolo.
- Scollegare il morsetto dal terminale negativo della batteria del veicolo. Assicurarsi di disattivare tutti i sistemi, come ad esempio l'impianto di allarme antifurto.

Rimessa in funzione

Se il veicolo deve essere rimesso in funzione:

- Collegare il morsetto al terminale negativo della batteria del veicolo. Attivare l'elettronica degli alzacristalli elettrici.
- Controllare la pressione dei pneumatici.
- Riempire il serbatoio del liquido di lavaggio.
- Controllare il livello dell'olio motore.
- Controllare il livello del liquido di raffreddamento.
- Se necessario rimontare la targa.

Demolizione dei veicoli

Le informazioni sui centri di demolizione e sul riciclaggio dei veicoli da rottamare sono disponibili sul nostro sito web. Affidare questi lavori solo ad un centro di riciclaggio autorizzato.

Controlli del veicolo

Esecuzione dei lavori

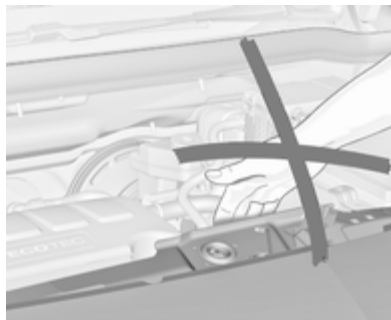

⚠ Avvertenza

Eeguire i controlli nel vano motore solo con l'accensione disinnescata.

La ventola di raffreddamento può entrare in funzione anche con l'accensione disinnescata.

⚠ Pericolo

Il sistema di accensione utilizza una tensione estremamente alta. Non toccare.

Cofano

Apertura



Tirare la leva di sblocco e riportarla alla posizione originale.

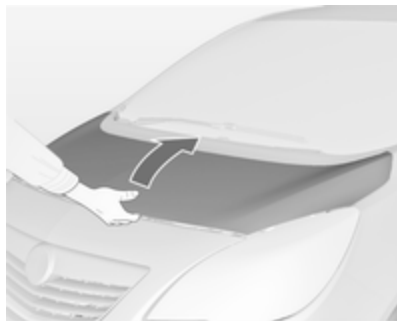

Premere la chiusura di sicurezza e aprire il cofano.

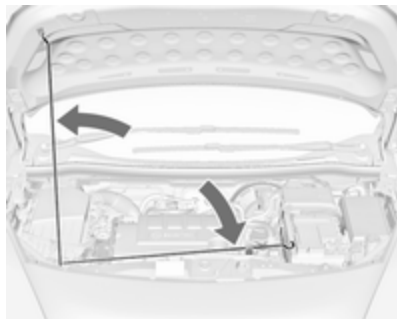

Fissare il supporto del cofano.

Chiusura

Prima di chiudere il cofano, posizionare il supporto nella sua sede.

Abbassare il cofano e lasciarlo cadere. Controllare che il cofano sia chiuso.

Olio motore

Controllare manualmente il livello dell'olio motore a intervalli regolari per prevenire danni al motore.

Assicurarsi che sia utilizzato olio con le specifiche corrette. Liquidi e lubrificanti raccomandati ⇨ 197.

Il controllo va effettuato con il veicolo su una superficie piana. Il motore deve essere a temperatura di esercizio e deve essere stato spento per almeno 5 minuti.

Estrarre l'astina di livello, pulirla e inserirla fino all'arresto sull'impugnatura, quindi estrarla e controllare il livello dell'olio motore.

Inserire l'astina di livello fino all'arresto sull'impugnatura e ruotarla di mezzo giro.

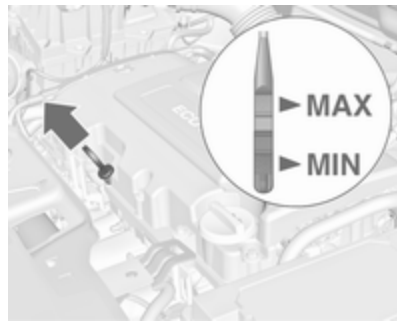

Le astine di livello variano a seconda del tipo di motore.

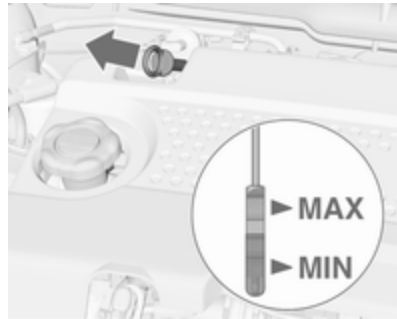

Rabboccare se il livello dell'olio motore è sceso sotto il segno **MIN**.

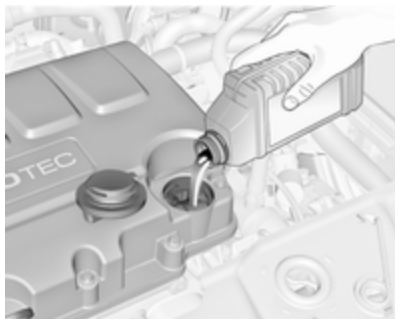

Si consiglia di utilizzare olii motore della stessa qualità di quello utilizzato per l'ultimo cambio dell'olio.

Il livello dell'olio motore non deve superare il segno **MAX** sull'astina di livello.

Attenzione

In caso di riempimento eccessivo, scaricare o aspirare l'olio in eccesso.

Capacità ⇨ 208.

Inserire correttamente il tappo e serrarlo.

Liquido di raffreddamento del motore

Il liquido di raffreddamento assicura una protezione antigelo fino a circa -28 °C.

Attenzione

Utilizzare solo antigelo approvato.

Livello del liquido di raffreddamento

Attenzione

Un livello troppo basso del liquido di raffreddamento può causare danni al motore.

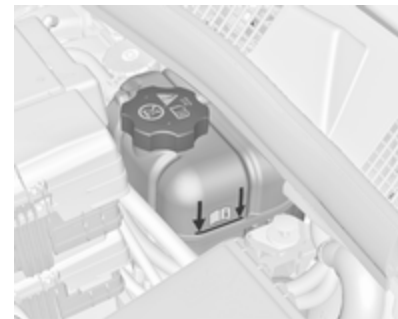

Quando il sistema di raffreddamento è freddo, il livello del liquido di raffreddamento dovrebbe essere al di sopra della tacca di riempimento. Rabboccare se il livello è basso.

⚠ Avvertenza

Lasciar raffreddare il motore prima di aprire il tappo. Aprire il tappo con cautela, lasciando fuoriuscire lentamente la pressione.

Per il rabbocco usare una miscela 1:1 di liquido refrigerante concentrato approvato e acqua di rubinetto pulita.

Se non c'è liquido refrigerante concentrato disponibile, usare solo l'acqua di rubinetto. Chiudere il tappo e serrarlo saldamente. Rivolgersi ad un'officina per far controllare la concentrazione dell'antigelo e riparare la causa della perdita del liquido refrigerante.

Liquido di lavaggio



Riempire con acqua pulita miscelata con la giusta quantità di liquido di lavaggio contenente antigelo. Per un

rapporto di miscelazione corretto, controllare il contenitore del liquido di lavaggio.

Attenzione

Solo un liquido di lavaggio con una concentrazione sufficiente di antigelo fornisce una protezione alle basse temperature o in caso di calo improvviso delle stesse.

Freni

In caso di spessore minimo della guarnizione del freno, la spia  si accende. Inoltre, un codice numerico o un messaggio del veicolo vengono visualizzati nel Driver Information Center. Messaggi del veicolo ⇨ 102.

È possibile proseguire il viaggio ma si devono sostituire le guarnizioni dei freni appena possibile.

Dopo il montaggio di nuove guarnizioni dei freni, evitare frenate brusche durante i primi viaggi.

Liquido dei freni

⚠ Avvertenza

Il liquido dei freni è tossico e corrosivo. Evitare il contatto con occhi, pelle, tessuti e superfici verniciate.



Il livello del liquido dei freni deve essere tra i segni **MIN** e **MAX**.

Assicurare la massima pulizia nell'effettuare il rabbocco, in quanto la contaminazione del liquido dei freni può

compromettere il funzionamento dell'impianto frenante. Rivolgersi ad un'officina per eliminare la causa della perdita di liquido dei freni.

Utilizzare solo liquido dei freni ad alte prestazioni approvato per la vettura.

Liquido dei freni e della frizione
⇨ 197.

Batteria

La batteria del veicolo non richiede manutenzione, a condizione che lo stile di guida del conducente ne consenta una carica sufficiente. La guida per brevi tragitti e i frequenti avviamenti del motore possono scaricare la batteria. Utilizzare i dispositivi elettrici solo se necessario.



Le batterie non devono essere smaltite con i rifiuti domestici, ma presso gli appositi centri di raccolta e riciclaggio.

Se il veicolo non viene utilizzato per oltre 4 settimane, la batteria potrebbe scaricarsi. Scollegare il morsetto dal terminale negativo della batteria del veicolo.

Prima di collegare o scollegare la batteria, accertare che l'accensione sia disinserita.

Dispositivo salvacarica della batteria
⇨ 121.

Sostituzione della batteria

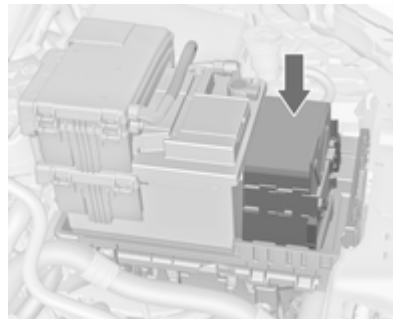

⚠ Avvertenza

Quando si monta una batteria con una lunghezza diversa dall'originale, è essenziale assicurare un montaggio corretto dell'elemento di compensazione.

Consigliamo di consultare un'officina.

Spurgo del sistema di alimentazione diesel

Se il serbatoio è stato svuotato completamente, è necessario spurgare il sistema di alimentazione diesel. Inserire l'accensione per tre volte, per 15 secondi ogni volta. Avviare quindi il motore per un massimo di 40 secondi. Ripetere questa procedura dopo almeno 5 secondi. Se il motore non si avvia, rivolgersi ad un'officina.

Sostituzione delle spazzole tergicristalli

Spazzole tergicristalli del parabrezza

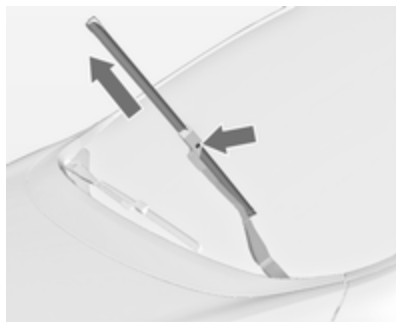

Solleverre il braccio del tergicristallo, rimuovere la spazzola premendo il relativo pulsante di sgancio.

Attaccare la spazzola del tergicristallo in posizione leggermente obliqua rispetto al braccio del tergicristallo e spingerla finché non si innesta.

Abbassare con cautela il braccio del tergicristallo.

Spazzola tergicristalli del lunotto



Solleverre il braccio del tergicristallo. Sganciare la spazzola del tergicristallo come mostrato in figura e rimuoverla.

Attaccare la spazzola del tergicristallo in posizione leggermente obliqua rispetto al braccio del tergicristallo e spingerla finché non si innesta.

Abbassare con cautela il braccio del tergicristallo.

Sostituzione delle lampadine

Disinserire l'alimentazione e spegnere l'interruttore interessato o chiudere le portiere.

Afferrare la lampadina nuova solo tenendola per lo zoccolo! Non toccare il vetro della lampadina a mani nude.

Per la sostituzione utilizzare solo lampadine dello stesso tipo di quelle sostituite.

Sostituire le lampadine dei fari dall'interno del vano motore.

Fari alogeni

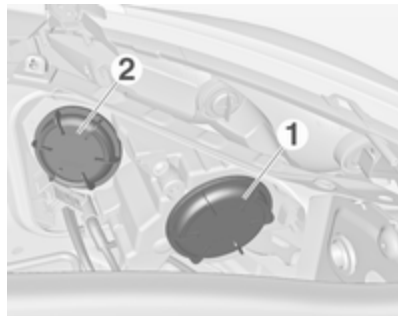

I fari dispongono di sistemi distinti per gli anabbaglianti **1** (lampadine esterne) e gli abbaglianti **2** (lampadine interne).

Anabbaglianti

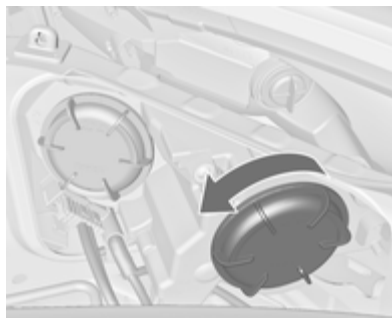

1. Ruotare il coperchio **1** in senso antiorario e rimuoverlo.

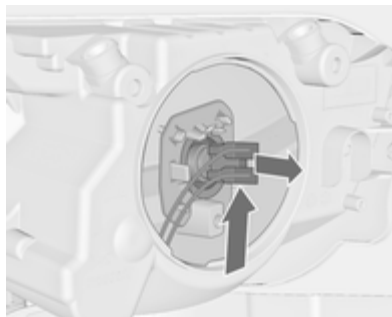

2. Premere il portalampada verso l'alto ed estrarlo dal riflettore.

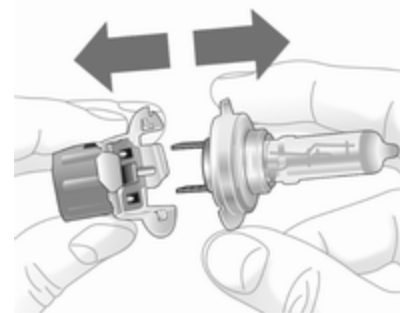

3. Rimuovere la lampadina dal portalampada e sostituirla.
4. Inserire il portalampada nel riflettore.
5. Inserire il coperchio e ruotarlo in senso orario.

Abbaglianti



1. Ruotare il coperchio **2** in senso antiorario e rimuoverlo.
2. Scollegare il connettore dalla lampadina.



3. Sganciare la clip elastica e ruotarla all'indietro.

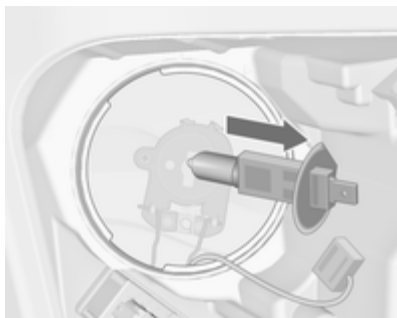

4. Rimuovere e sostituire la lampadina.

5. Ruotare la molla in avanti e agganciarla.
6. Fissare il connettore alla lampadina.
7. Inserire il coperchio e ruotarlo in senso orario.

Luci di posizione/luci diurne



1. Ruotare il portalampana in senso antiorario e rimuoverlo.

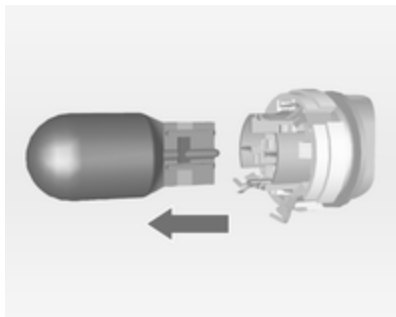

2. Staccare la lampadina dal portalampada e sostituirla.
3. Inserire il portalampada nel riflettore e ruotarlo in senso orario.

Indicatori di direzione anteriori



1. Ruotare il portalampada in senso antiorario e rimuoverlo.

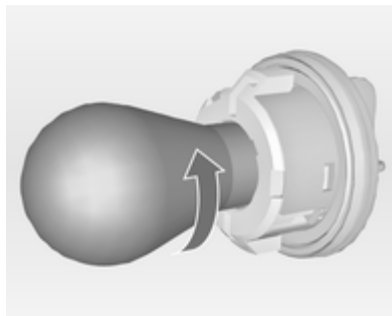

2. Ruotare la lampadina in senso antiorario e rimuoverla dal portalampada.
3. Sostituire la lampadina.
4. Inserire il portalampada nel riflettore e ruotarlo in senso orario.

Fari autoadattativi

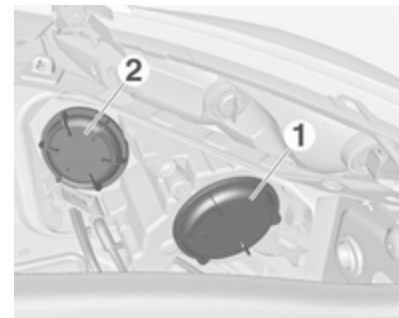

I fari dispongono di sistemi distinti per gli anabbaglianti e gli abbaglianti **1** (lampadine esterne) e gli abbaglianti aggiuntivi **2** (lampadine interne). La luce di svolta è posizionata dietro alla copertura degli anabbaglianti aggiuntivi.

Anabbaglianti/Abbaglianti

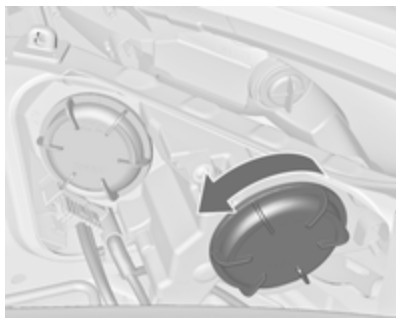

1. Ruotare il coperchio **1** in senso antiorario e rimuoverlo.

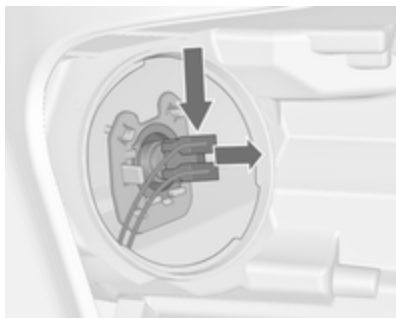

2. Premere il portalampana verso il basso ed estrarlo dal riflettore.

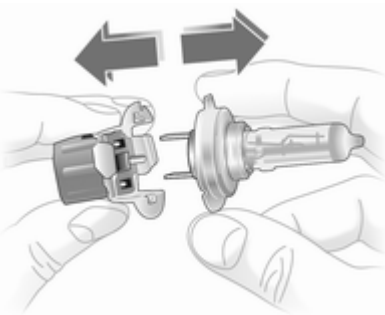

3. Rimuovere la lampadina dal portalampana e sostituirla.
4. Inserire il portalampana nel riflettore.
5. Inserire il coperchio e ruotarlo in senso orario.

Abbaglianti aggiuntivi



1. Ruotare la copertura protettiva **2** in senso antiorario e rimuoverla.

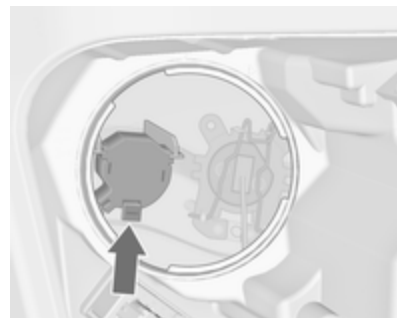

2. Premere il fermo e rimuovere il portalampada dal riflettore.

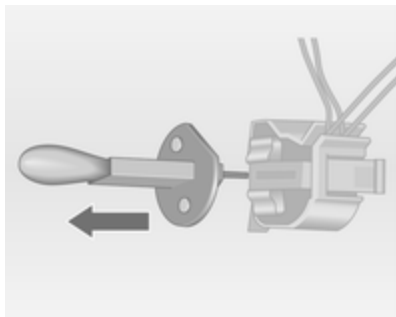

3. Rimuovere e sostituire la lampadina.
4. Premere il fermo e inserire il portalampada nel riflettore.
5. Inserire il coperchio e ruotarlo in senso orario.

Luce di svolta

1. Ruotare la copertura protettiva 2 in senso antiorario e rimuoverla.
2. Scollegare il connettore dalla lampadina.

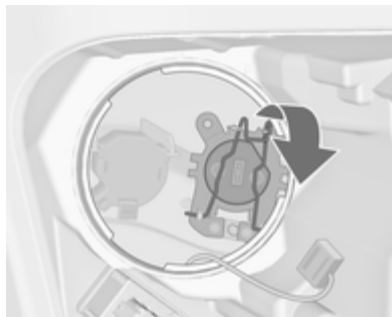

3. Sganciare la clip elastica e ruotarla all'indietro.

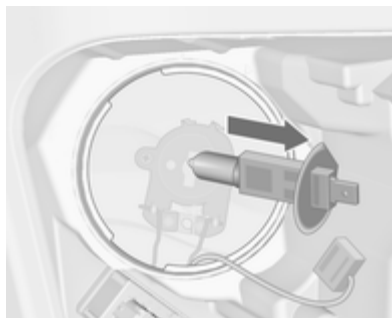

4. Rimuovere e sostituire la lampadina.

5. Ruotare la molla in avanti e agganciarla.
6. Fissare il connettore alla lampadina.
7. Inserire il coperchio e ruotarlo in senso orario.

Fendinebbia

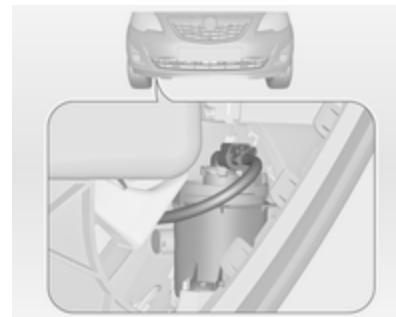

Le lampadine sono accessibili dal sottoscocca del veicolo.



1. Ruotare il portalamпада in senso antiorario e rimuoverlo dal riflettore.

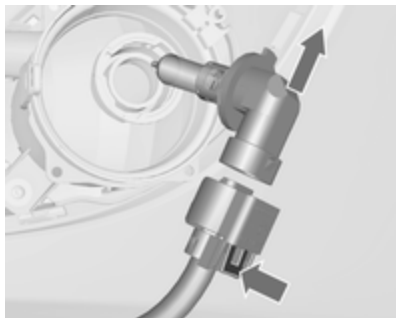

2. Sganciare il portalamпада del connettore premendo sulla linguetta di fissaggio.
3. Rimuovere e sostituire il portalamпада con lampadina.
4. Collegare il connettore.
5. Inserire il portalamпада nel riflettore.
6. Ruotare il portalamпада in senso orario e innestarlo.

Luci posteriori



1. Sganciare e rimuovere il coperchio.



2. Svitare a mano i due dadi di fissaggio in plastica dall'interno.

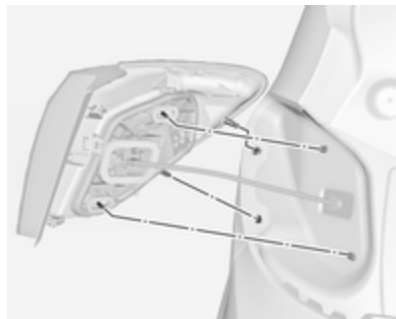

- Togliere con cautela il gruppo luci dai fermi e rimuoverlo. Assicurarsi che il passacavi rimanga in posizione.
- Scollegare il connettore del fascio cavi dal portalampada.

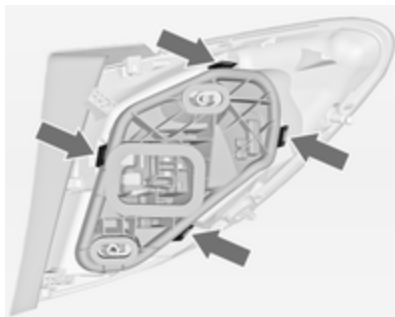

- Sbloccare le quattro linguette di fissaggio e rimuovere il portalampada.

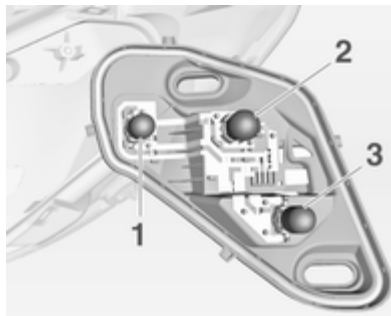

- Rimuovere e sostituire la lampadina.
Luce posteriore e luce dei freni (1)
Luce posteriore (2)
Luce dell'indicatore di direzione (3)
- Inserire il portalampada nel gruppo ottico posteriore. Collegare il connettore del fascio cavi. Montare il gruppo luci sui fermi e serrare i dadi di fissaggio. Chiudere il coperchio e agganciarlo.
- Inserire l'accensione, azionare e controllare tutte le luci.

Luci posteriori nel telaio del portellone posteriore



- Aprire il portellone posteriore e rimuovere la copertura con un cacciavite.

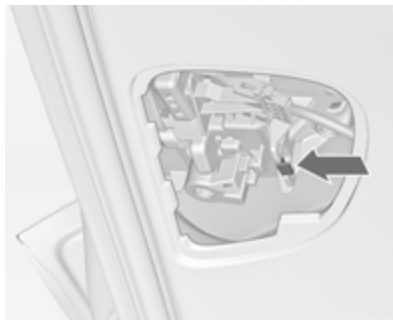

2. Premere la linguetta di fissaggio e rimuovere il portalamпада premendo verso il basso.

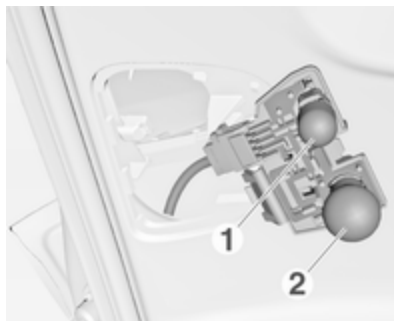

3. Per sostituire la luce della retromarcia (1), rimuovere la lampadina e sostituirla.

Per sostituire la lampadina della luce posteriore (2), premerla leggermente nel portalamпада, ruotarla in senso antiorario, rimuoverla e sostituirla.

4. Inserire il portalamпада nel fermo.
5. Fissare la copertura.
6. Inserire l'accensione, azionare e controllare tutte le luci.

Procedere analogamente per sostituire la lampadina della luce posteriore e quella del retronebbia sul lato destro del telaio del portellone posteriore.

Indicatori di direzione laterali

Per la sostituzione delle lampadine, rivolgersi ad un'officina.

Luci della targa

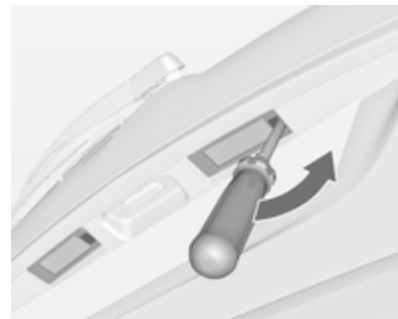

1. Inserire un cacciavite nell'alloggiamento del coperchio, esercitare pressione verso un lato e sganciare la molla.

Rimuovere la copertura.

2. Rimuovere il portalamпада verso il basso, facendo attenzione a non tirare il cavo.

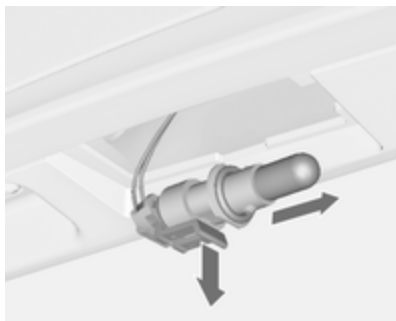

3. Sganciare la linguetta di fissaggio e rimuovere il portalampada dal connettore.
4. Rimuovere e sostituire il portalampada con lampadina.
5. Collegare il connettore del cavo dal portalampada.
6. Spingere il portalampada nell'alloggiamento e chiudere il coperchio.

Luci interne

Luce di cortesia e luci di lettura

Per la sostituzione delle lampadine, rivolgersi ad un'officina.

Luce del vano di carico

Per la sostituzione delle lampadine, rivolgersi ad un'officina.

Luci sottoporta.

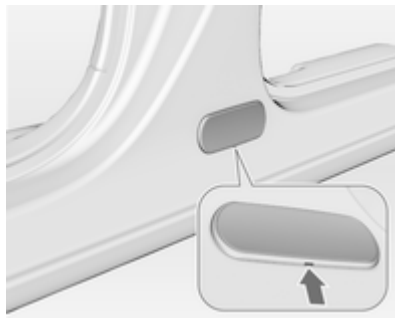

1. Sbloccare il corpo dal lato inferiore e spostarlo per rimuoverlo.

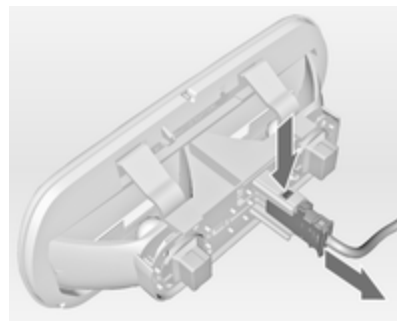

2. Premere la linguetta di fissaggio ed estrarre il connettore.

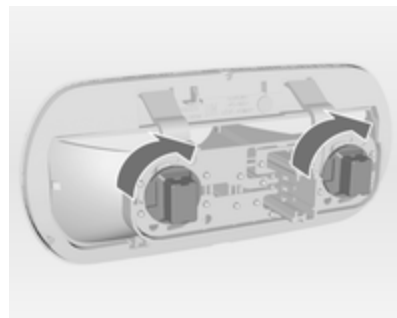

3. Ruotare il portalampada in senso orario e rimuoverlo.

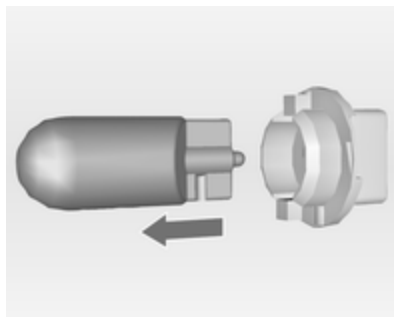

4. Estrarre la lampadina dal portalampada e sostituirla.
5. Inserire il portalampada nel corpo e ruotarlo in senso antiorario.
6. Inserire il connettore.
7. Fissare il corpo.

Illuminazione del quadro strumenti

Per la sostituzione delle lampadine, rivolgersi ad un'officina.

Impianto elettrico

Fusibili

Installare esclusivamente fusibili con le stesse caratteristiche di quelli da sostituire.

All'interno del veicolo vi sono tre scatole portafusibili:

- nel lato anteriore sinistro del vano motore,
- all'interno dietro il vano portaoggetti oppure, nei veicoli con guida a destra, dietro il cassetto portaoggetti,
- dietro un coperchio sul lato sinistro del vano di carico.

Prima di sostituire un fusibile, spegnere il relativo interruttore e disinserire l'accensione.

Un fusibile bruciato si riconosce dal filamento interrotto. Sostituire il fusibile solo dopo aver eliminato la causa del guasto.

Alcune funzioni sono protette da diversi fusibili.

Alcuni fusibili potrebbero anche non essere associati ad alcuna funzione.

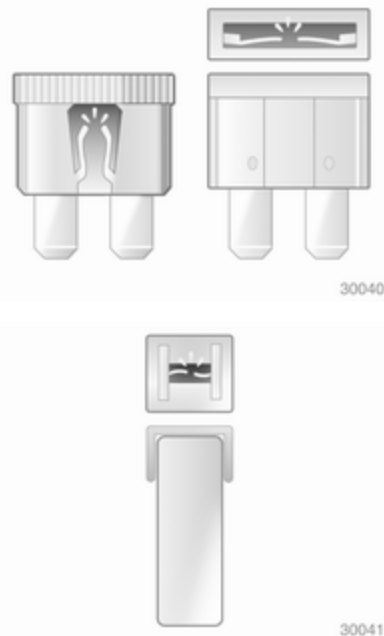

Estrattore per fusibili

Un estrattore per fusibili si trova nella scatola portafusibili del vano motore.

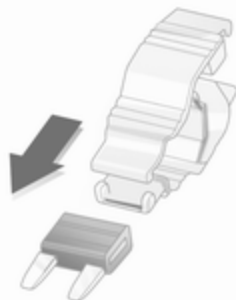

30042

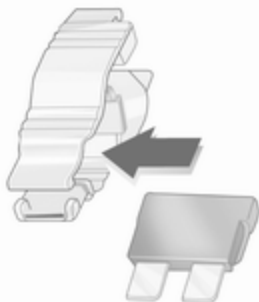

30042



30044

Posizionare l'estrattore per fusibili sulla sommità o sul lato del fusibile, a seconda del tipo, ed estrarre il fusibile.

Scatola portafusibili nel vano motore

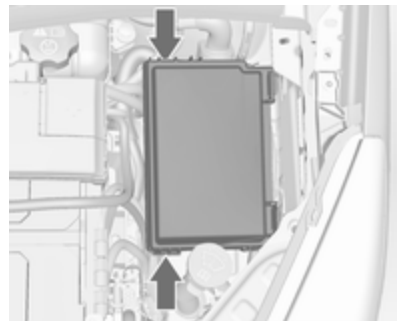

La scatola portafusibili si trova nella parte anteriore sinistra del vano motore.

Sganciare il coperchio, sollevarlo e rimuoverlo.

Dopo aver sostituito i fusibili difettosi, chiudere la scatola portafusibili e premerli fino allo scatto.

Se il coperchio della scatola portafusibili non è montato correttamente, è possibile che si verifichino malfunzionamenti.

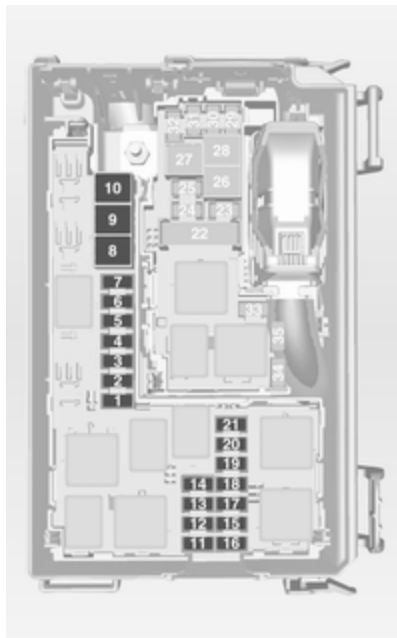

N. Circuito

- 1 Motorino di avviamento
- 2 –
- 3 Filtro carburante, raffreddamento
- 4 Avvisatore acustico
- 5 Terminale 30
- 6 Centralina del motore, centralina del cambio
- 7 Fendinebbia
- 8 Raffreddamento del motore
- 9 Raffreddamento del motore
- 10 Pompa del vuoto
- 11 Accensione, preriscaldamento
- 12 Regolazione profondità fari
- 13 Climatizzatore, terminale 15
- 14 Centralina del cambio
- 15 Abbaglianti lato destro

N. Circuito

- 16 Abbaglianti lato sinistro
- 17 Centralina del motore
- 18 Centralina del motore, terminale 15
- 19 Airbag
- 20 Centralina del motore
- 21 Centralina del motore, terminale 87

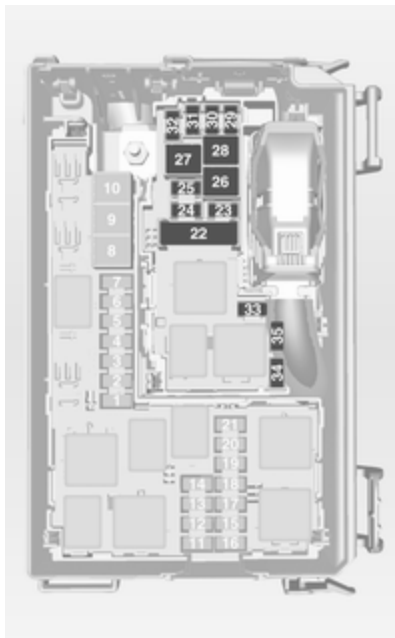

N. Circuito

- 22** Freno di stazionamento elettrico
- 23** Kit di riparazione dei pneumatici

N. Circuito

- 24** Pompa carburante
- 25** ABS
- 26** Lunotto termico
- 27** ABS
- 28** Ventola interna
- 29** Accendisigari
- 30** Climatizzatore
- 31** Alzacristalli elettrici anteriori, lato sinistro
- 32** Alzacristalli elettrici anteriori, lato destro
- 33** Riscaldamento degli specchietti
- 34** ABS
- 35** Airbag

Scatola portafusibili nel quadro strumenti



La scatola portafusibili si trova dietro il vano portaoggetti nel quadro strumenti.

Aprire il vano, premere le linguette di fermo, piegare il vano verso il basso e rimuoverlo.

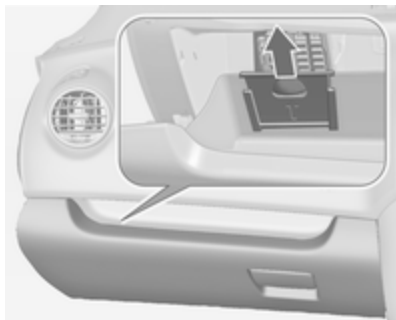

Nei veicoli con guida a destra, la scatola portafusibili si trova dietro un coperchio nel cassetto portaoggetti. Aprire il cassetto portaoggetti, tirare la copertura verso l'alto e rimuoverla.



N. Circuito

- 1 Sbloccaggio della portiera posteriore sinistra
- 2 Display, strumentazione, telefono
- 3 Radio
- 4 Interruttore di accensione, dispositivo elettronico di bloccaggio motore
- 5 Lavaggio parabrezza, lavaggio lunotto

N. Circuito

- 6 Chiusura centralizzata, portellone posteriore
- 7 Chiusura centralizzata
- 8 Sbloccaggio della portiera posteriore destra
- 9 Luce di cortesia
- 10 Volante riscaldato
- 11 –
- 12 –
- 13 Sensore pioggia, specchio interno, specchietti esterni
- 14 –

Scatola portafusibili nel vano di carico



La scatola portafusibili si trova sul lato sinistro del vano di carico, dietro ad una copertura. Rimuovere la copertura.

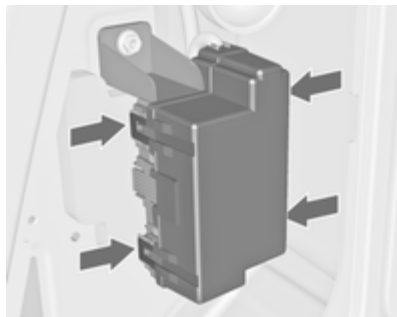

Sbloccare le quattro linguette di fissaggio e rimuovere la copertura.



N. Circuito

- 1 Fari autoadattativi
- 2 –
- 3 –
- 4 –
- 5 –
- 6 Alzacristalli elettrici posteriori, lato destro
- 7 Fari autoadattativi
- 8 Modulo rimorchio, presa rimorchio
- 9 Sedile, supporto lombare, lato sinistro
- 10 Alzacristalli elettrici posteriori, lato sinistro
- 11 Park assist
- 12 Tendina parasole elettrica
- 13 –
- 14 Sedili anteriori riscaldati

N. Circuito

- 15 Modulo del rimorchio
- 16 Sedile, supporto lombare, lato destro
- 17 –

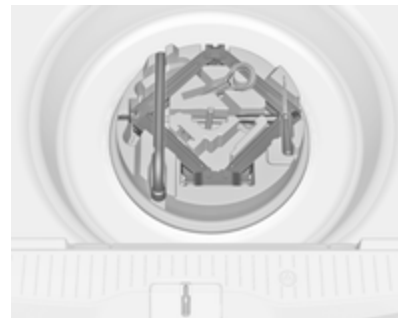
Attrezzi per il veicolo**Attrezzi****Veicoli con ruota di scorta**

Il martinetto e gli altri attrezzi della vettura sono alloggiati nello spazio riservato alla ruota di scorta che si trova nel vano di carico.

Veicoli con kit di riparazione dei pneumatici



Per aprire il vano, sganciare il coperchio e aprirlo.



Gli attrezzi della vettura si trovano nella parte destra del vano di carico, assieme al kit di riparazione dei pneumatici.

Ruote e pneumatici

Condizioni dei pneumatici e dei cerchi

Superare gli ostacoli lentamente e, se possibile, ad angolo retto. Passare sopra ostacoli acuminati può danneggiare i pneumatici e i cerchi. Quando si parcheggia, non schiacciare i pneumatici contro il bordo del marciapiede.

Controllare regolarmente i cerchi verificando che non presentino danni. In caso di danni o usura irregolare, rivolgersi ad un'officina.

Pneumatici invernali

I pneumatici invernali migliorano la sicurezza di guida a temperature inferiori a 7 °C e per questo motivo devono essere utilizzati su tutte le ruote.

In conformità con le normative specifiche del Paese, applicare l'adesivo di velocità nel campo visivo del conducente.

Denominazione dei pneumatici

Ad es. **195/65 R 15 91 H**

195 = larghezza della sezione, mm

65 = rapporto di sezione (tra altezza e larghezza), %

R = tipo di cintura: radiale

RF = tipo: RunFlat

15 = diametro del cerchio, pollici

91 = indice di carico, ad es. 91 rappresenta 615 kg

H = Indice di velocità

Lettere per l'indice di velocità:

Q = fino a 160 km/h

S = fino a 180 km/h

T = fino a 190 km/h

H = fino a 210 km/h

V = fino a 240 km/h

W = fino a 270 km/h

Pressione dei pneumatici

Controllare la pressione dei pneumatici freddi almeno ogni 14 giorni e prima di un viaggio lungo. Non dimenticare la ruota di scorta. Questo

vale anche per i veicoli dotati del sistema di monitoraggio pressione pneumatici.

Svitare il cappuccio coprivalvola.



Pressione dei pneumatici ↻ 209 e sull'etichetta sulla portiera passeggero anteriore.

Le pressioni dei pneumatici specificate si riferiscono ai pneumatici freddi, e valgono sia per i pneumatici estivi che per quelli invernali.

Gonfiare sempre la ruota di scorta alla pressione specificata per il pieno carico.

La pressione dei pneumatici ECO consente di ottenere il minore consumo di carburante possibile.

Una pressione di gonfiaggio non corretta influisce negativamente su sicurezza, guidabilità del veicolo, comfort e consumo di carburante, oltre ad accelerare il processo di usura dei pneumatici.

⚠ Avvertenza

Una pressione troppo bassa può causare un eccessivo riscaldamento dei pneumatici, danni interni con conseguente distacco del battistrada e lo scoppio a velocità elevate.

Se la pressione dei pneumatici deve essere ridotta o aumentata su un veicolo dotato di sistema di monitoraggio pressione pneumatici, disinserire l'accensione.

Sistema di rilevamento perdita di pressione pneumatici

Il sistema di rilevamento perdita di pressione pneumatici controlla continuamente la velocità di rotazione di tutti e quattro i pneumatici.

Se un pneumatico perde pressione, la spia  si accende in giallo e viene visualizzato un messaggio nel Driver Information Center con Visualizzatore Deluxe. Arrestarsi immediatamente e controllare la pressione dei pneumatici.

Spia di controllo  ⇨ 95.

Inizializzazione del sistema



Dopo aver corretto la pressione dei pneumatici o aver sostituito la ruota, è necessario inizializzare il sistema. Attivare l'accensione, premere e tenere premuto il pulsante **DDS** per ca. 4 secondi.

Se il sistema è pronto, viene visualizzato un messaggio nel Driver Information Center con Visualizzatore Deluxe.

Profondità del battistrada

Controllare con regolarità la profondità del battistrada.

Per motivi di sicurezza i pneumatici vanno sostituiti quando la profondità del battistrada raggiunge i 2-3 mm (4 mm per i pneumatici invernali).



Il raggiungimento del limite legale di profondità minima del battistrada (1,6 mm) è osservabile quando il battistrada è usurato fino a uno degli indicatori di usura del battistrada (TWI). La loro posizione è indicata da contrassegni sul fianco del pneumatico.

Se l'usura è maggiore sui pneumatici anteriori rispetto a quelli posteriori, scambiare periodicamente le ruote

anteriori con quelle posteriori. Assicurarsi che tutte le ruote abbiano lo stesso senso di rotazione come prima dello scambio.

I pneumatici invecchiano anche se non vengono usati. Si consiglia di sostituire i pneumatici ogni 6 anni.

Cambio di misura dei pneumatici e dei cerchi

Se si utilizzano pneumatici di misura diversa rispetto a quelli montati dalla fabbrica, può essere necessario riprogrammare il tachimetro, la pressione nominale dei pneumatici ed apportare altre modifiche al veicolo.

Dopo aver montato pneumatici di misura diversa, far sostituire l'etichetta con la pressione dei pneumatici.

⚠ Avvertenza

L'uso di pneumatici o cerchi non adatti può causare incidenti e invalidare l'omologazione del veicolo.

Copricerchi

Utilizzare copricerchi e pneumatici approvati dalla Casa Madre per la vettura e conformi a tutti i requisiti relativi alle combinazioni di cerchi e pneumatici.

Se i copricerchi e i pneumatici usati non sono approvati dalla Casa Madre, i pneumatici devono essere senza protezione del bordo.

I copricerchi non devono ostacolare il raffreddamento dei freni.

⚠ Avvertenza

L'uso di pneumatici o copricerchi non adatti può causare improvvise perdite di pressione e conseguenti incidenti.

Catene da neve



Le catene da neve sono consentite soltanto sulle ruote anteriori.

Utilizzare sempre catene a maglie fini che non aumentino lo spessore del battistrada e dei fianchi interni di oltre 10 mm (inclusa la chiusura della catena).

⚠ Avvertenza

Eventuali danni possono causare lo scoppio dei pneumatici.

Le catene da neve sono solo consentite su pneumatici delle misure 195/65 R 15, 205/55 R 16 e 225/45 R 17.

Le catene da neve non sono consentite su pneumatici di misura 225/40 R 18.

L'uso delle catene da neve non è consentito sulla ruota di scorta.

Kit di riparazione dei pneumatici

Danni di lieve entità al battistrada possono essere riparati con il kit di riparazione dei pneumatici.

Non rimuovere eventuali corpi estranei dal pneumatico.

Danni ai pneumatici di misura superiore a 4 mm o vicini al bordo del fianco del pneumatico non sono riparabili con il kit di riparazione dei pneumatici.

⚠ Avvertenza

Non superare la velocità di 80 km/h.

Non utilizzare per un periodo prolungato.

Sterzo e guidabilità potrebbero risentirne.

In caso di pneumatico sgonfio:

Azionare il freno di stazionamento e inserire la prima, la retromarcia o la posizione **P**.

Il kit di riparazione dei pneumatici si trova nel vano di stivaggio del vano di carico.



Per aprire il vano, sganciare il coperchio e aprirlo.



1. Prendere la bombola del sigillante e la staffa con il tubo dell'aria dall'inserto.



2. Staccare il tubo dell'aria dalla staffa e avvitarlo al raccordo della bombola di sigillante.



3. Posizionare la bombola di sigillante sulla staffa. Assicurarsi che la bombola non possa cadere.



4. Svitare il cappuccio coprivalvola dal pneumatico difettoso.
5. Avvitare il tubo di gonfiaggio alla valvola.
6. Avvitare il tubo dell'aria nel raccordo del compressore.
7. Inserire l'accensione.

Per evitare di scaricare la batteria si consiglia di lasciare il motore in funzione.



8. Premere il pulsante **+** sul compressore. Il pneumatico è pieno di sigillante.

9. Il manometro del compressore indica brevemente fino a 6 bar mentre la bombola del sigillante si svuota (circa 30 secondi), poi la pressione inizia a scendere.
10. Tutto il sigillante viene pompato nel pneumatico, poi il pneumatico viene gonfiato.
11. La pressione prescritta per il pneumatico dovrebbe essere raggiunta entro 10 minuti. Pressione dei pneumatici ⇨ 209. Una volta raggiunta la pressione corretta, spegnere il compressore premendo di nuovo il pulsante **+**.
- Se la pressione prescritta per il pneumatico non viene raggiunta entro 10 minuti, rimuovere il kit di riparazione dei pneumatici. Spostare il veicolo facendo compiere un giro al pneumatico. Ricollegare il kit di riparazione dei pneumatici e continuare la procedura di gonfiaggio per 10 minuti. Se ancora non si riesce a raggiungere la pressione prescritta, significa che il danno al pneumatico è eccessivo per consentire la riparazione

in questo modo. Rivolgersi ad un'officina.

Lasciare fuoriuscire la pressione in eccesso con il pulsante **-**.

Non far funzionare il compressore per più di 10 minuti.

12. Spingere il fermo sulla staffa per rimuovere la bombola del sigillante dalla staffa. Avvitare il tubo di gonfiaggio del pneumatico al raccordo libero della bombola del sigillante. Questo impedisce la fuoriuscita di sigillante. Riporre il kit di riparazione dei pneumatici nel vano di carico.
13. Pulire l'eventuale sigillante in eccesso con un panno.
14. Staccare dalla bombola del sigillante l'etichetta indicante la massima velocità consentita ed applicarla nel campo visivo del conducente.
15. Proseguire immediatamente la guida, in modo da distribuire uniformemente il sigillante nel pneumatico. Dopo aver percorso circa 10 km (non oltre 10 minuti di viag-

gio), fermarsi e controllare la pressione dei pneumatici. Nel fare questo, avvitare direttamente il tubo dell'aria del compressore sulla valvola del pneumatico.

Se la pressione è superiore a 1,3 bar, regolarla al valore corretto. Ripetere la procedura finché non si verifica più alcuna perdita di pressione.

Se la pressione è scesa al di sotto di 1,3 bar, il veicolo non deve essere usato. Rivolgersi ad un'officina.

16. Riporre il kit di riparazione dei pneumatici nel vano di carico.

Avviso

Le caratteristiche di guida di un pneumatico riparato sono seriamente compromesse, quindi il pneumatico deve essere sostituito.

Se si sentono rumori anomali o se il compressore si surriscalda, spegnere il compressore per almeno 30 minuti.

La valvola di sicurezza integrata si apre con una pressione di 7 bar.

Prendere nota della data di scadenza del kit. Dopo questa data, la sua capacità di sigillatura non è più garantita. Fare attenzione alle informazioni sulla conservazione del flacone di sigillante.

Sostituire il flacone di sigillante usato. Smaltire il flacone come previsto dalle norme applicabili.

Il compressore e il sigillante possono essere usati a partire da una temperatura minima di -30 °C.

È possibile utilizzare gli adattatori in dotazione per gonfiare altri oggetti, come palloni da calcio, materassini ad aria, battelli pneumatici e così via.

Sono posizionati sul lato inferiore del compressore. Per rimuoverli, avvitare il tubo flessibile dell'aria del compressore ed estrarre l'adattatore.

Sostituzione delle ruote

Invece della ruota di scorta, alcuni veicoli hanno in dotazione un kit di riparazione dei pneumatici ↪ 181.

Eeguire la seguente procedura, attenendosi a quanto indicato:

- Parcheggiare il veicolo su una superficie piana, solida e non scivolosa. Orientare le ruote anteriori diritte in avanti.
- Azionare il freno di stazionamento e inserire la prima, la retromarcia o la posizione **P**.
- Estrarre la ruota di scorta ↪ 186.
- Non sostituire mai più di una ruota per volta.
- Utilizzare il martinetto solo per sostituire le ruote in caso di foratura, non per sostituire i pneumatici invernali o estivi.

- Se il terreno sul quale il veicolo è parcheggiato è morbido, inserire un pannello solido (spessore max. 1 cm) sotto il martinetto.
- Quando la vettura è sollevata dal martinetto, non lasciarvi all'interno persone o animali.
- Non infilarci mai sotto un veicolo sollevato da un martinetto.
- Non avviare il veicolo quando è sollevato da un martinetto.
- Prima di avvitare i bulloni delle ruote, pulirli e ingrassare leggermente le parti coniche con grasso reperibile in commercio.

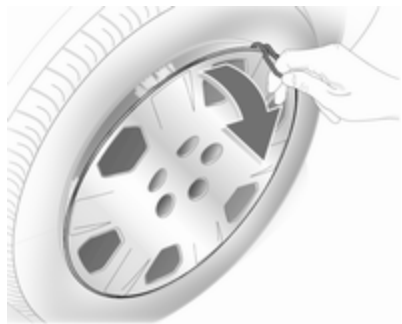

1. Staccare il copricerchio con l'apposito gancio. Attrezzi per il veicolo ⇨ 176.

Per copricerchi con bulloni ruota in vista: possono rimanere montati sulla ruota. Non rimuovere gli anelli di fissaggio sui bulloni ruota.

Cerchi in lega: Staccare i coperchi dei bulloni ruota con un cacciavite e rimuoverli. Per proteggere il cerchio, porre un panno morbido tra il cacciavite e il cerchio in lega.

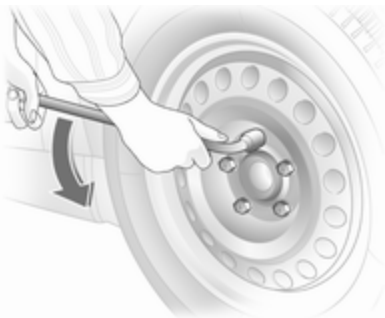

2. Montare la chiave della ruota assicurandosi che sia posizionata in modo sicuro, quindi allentare ogni bullone di mezzo giro.

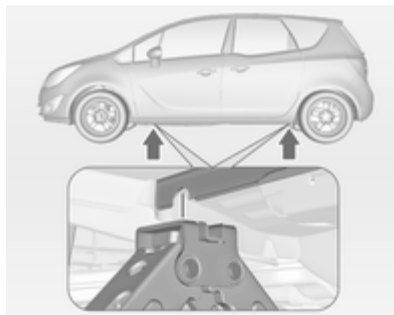

3. Assicurarsi che il martinetto sia posizionato correttamente nei punti di sollevamento del veicolo. Sollevare il veicolo su una piattaforma di sollevamento.

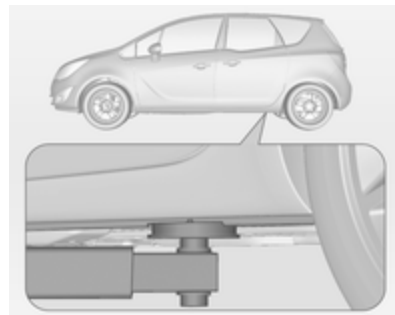

Posizionare il braccio posteriore della piattaforma di sollevamento nel sottoscocca.

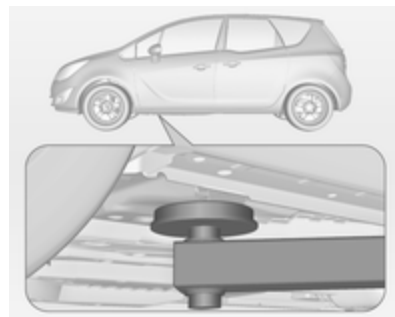

Posizionare il braccio anteriore della piattaforma di sollevamento nel sottoscocca.

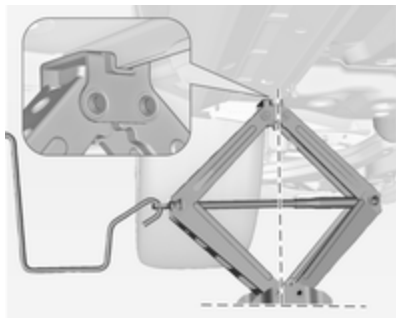

4. Posizionare il martinetto all'altezza necessaria. Posizionarlo direttamente sotto al punto di sollevamento, in modo da impedirne lo scivolamento.



Collegare la manovella del martinetto e, con il martinetto correttamente allineato, ruotare la manovella fino a sollevare la ruota dal terreno.

5. Svitare i bulloni ruota.
6. Sostituire la ruota.
7. Avvitare i bulloni ruota.
8. Abbassare il veicolo.
9. Servendosi dell'apposita chiave e assicurandosi di posizionarla saldamente, serrare ciascun dado procedendo per coppie opposte. La coppia di serraggio è di 110 Nm.

10. Allineare il foro della valvola sul copricerchio con la valvola del pneumatico prima di rimontare il copricerchio.

Montare i coperchi dei bulloni ruota.

11. Riporre la ruota sostituita ⇨ 186 e gli attrezzi per il veicolo ⇨ 176.
12. Controllare prima possibile sia la pressione di gonfiaggio del pneumatico montato, sia la coppia di serraggio dei bulloni.

Sostituire o far riparare la ruota difettosa.

Ruota di scorta

Alcuni veicoli, invece della ruota di scorta hanno in dotazione un kit di riparazione dei pneumatici.

La ruota di scorta può essere classificata come ruotino di scorta, in base alla sua misura rispetto alle altre ruote e alle normative vigenti in materia.

La ruota di scorta ha il cerchio in acciaio.

L'uso di una ruota di scorta più piccola delle altre ruote o in combinazione con i pneumatici invernali può compromettere la guidabilità della vettura. Far sostituire quanto prima il pneumatico difettoso.



La ruota di scorta è situata nel vano di carico sotto la copertura del pianale. È fissata con un dado ad alette. L'alloggiamento della ruota di scorta non è progettato per contenere pneumatici di tutte le dimensioni consentite. Se una ruota più grande della ruota di scorta deve essere riposta nel vano di carico, deve essere assi-

curata con una fascetta oppure, a seconda della versione, con una barra di prolunga.

Sistemazione di una ruota sostituita nel vano di carico con una fascetta

Utilizzare la fascetta che si trova nella scatola degli attrezzi. Attrezzi per il veicolo ⇨ 176.

- Posizionare la ruota sul pianale del vano di carico vicino a una parete del vano di carico stesso.

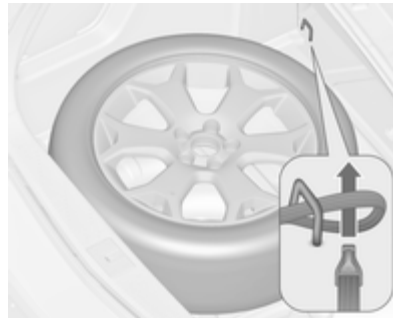

- Posizionare la parte a cappio della cinghia nell'occhiello di ancoraggio anteriore del lato relativo.

- Posizionare l'estremità col gancio della cinghia nel cappio e tirare fino a fissare saldamente la cinghia stessa all'occhiello di ancoraggio.

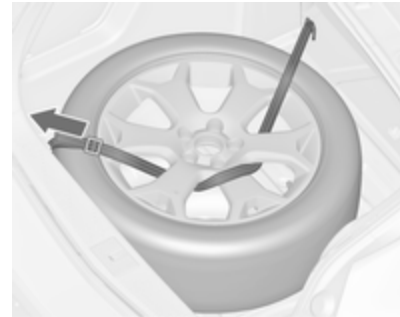

- Inserire la cinghia nelle razze della ruota come mostrato in figura.
- Montare il gancio dell'occhiello di ancoraggio posteriore.
- Tirare la cinghia e fissarla con la fibbia.

Sistemazione di una ruota sostituita nel vano di carico con una barra di prolunga

Utilizzare la barra di prolunga che si trova nella scatola degli attrezzi. Attrezzi per il veicolo ⇨ 176.

- Ruotare il dado ad alette in senso antiorario e rimuovere temporaneamente la ruota di scorta.



- Prendere la barra di prolunga dalla scatola degli attrezzi e avvitare al bullone.
- Riporre la ruota danneggiata e fissarla ruotando il dado ad alette in senso orario.

La copertura del pavimento può essere posizionata sulla ruota che sporge.

Rimuovere la barra di prolunga prima di sistemare la ruota di scorta nell'apposito vano dopo avere sostituito o riparato la ruota difettosa.

⚠ Avvertenza

Se non sono fissati correttamente nel vano di carico, un martinetto, una ruota o altre attrezzature possono causare lesioni. Durante un arresto improvviso o una collisione, le attrezzature non correttamente fissate potrebbero colpire qualcuno.

Riporre sempre martinetto e attrezzi nei rispettivi vani e fissarli correttamente.

Sistemare la ruota danneggiata sempre nel vano di carico fissata con una fascetta oppure nello spazio della ruota di scorta fissata con un dado ad alette.

Ruotino di scorta

L'uso del ruotino di scorta può compromettere la guidabilità della vettura. Far sostituire o riparare quanto prima il pneumatico difettoso.

Montare solo un ruotino di scorta. Non viaggiare a velocità superiori a 80 km/h. Affrontare le curve lentamente. Non usare il ruotino di scorta per periodi prolungati.

Se il vostro veicolo ha un pneumatico posteriore sgonfio durante il traino di un altro veicolo, montare la ruota di scorta nella parte anteriore e il pneumatico completo in quella posteriore.

Catene da neve ⇨ 180.

Pneumatici direzionali

Montare i pneumatici direzionali in modo che il verso di rotolamento corrisponda con la marcia in avanti. Il verso di rotolamento è indicato da un simbolo (ad esempio una freccia) sul fianco.

Montando pneumatici direzionali al contrario, tenere presente quanto segue:

- La guidabilità può risultare compromessa. Far sostituire o riparare quanto prima il pneumatico difettoso.
- Guidare con particolare attenzione su strade con fondo stradale bagnato o innevato.

Avviamento di emergenza

Non avviare il veicolo con il caricabatteria rapido.

Un veicolo con la batteria scarica può essere avviato usando gli appositi cavi di avviamento e la batteria di un altro veicolo.

⚠ Avvertenza

L'avviamento di emergenza va eseguito con estrema cautela. Qualsiasi scostamento dalle seguenti istruzioni può causare infortuni o danni derivanti dall'esplosione della batteria e danneggiare i sistemi elettrici di entrambi i veicoli.

⚠ Avvertenza

Evitare il contatto della batteria con occhi, pelle, tessuti e superfici verniciate. Il liquido contiene acido solforico che può causare lesioni e danni in caso di contatto diretto.

- Non esporre mai la batteria a fiamme libere o scintille.
- Se è scarica, la batteria può gelare già a 0 °C. Prima di collegare i cavi di avviamento, sbrinare la batteria.
- Indossare occhiali e indumenti protettivi durante la manipolazione della batteria.
- Utilizzare una batteria di soccorso con la stessa tensione nominale (12 volt). E una capacità (ah) non molto inferiore a quella della batteria scarica.
- Utilizzare cavi di emergenza con morsetti isolati e una sezione minima di 16 mm² (25 mm² per i motori diesel).
- Non scollegare la batteria scarica dal veicolo.

- Spegnerne tutti i dispositivi elettrici non necessari.
- Non sporgersi sopra la batteria durante la procedura di avviamento di emergenza.
- I morsetti di un cavo non devono toccare i morsetti dell'altro cavo.
- Durante l'avviamento di emergenza i veicoli non devono entrare in contatto tra di loro.
- Azionare il freno di stazionamento e portare il cambio in posizione di folle o in posizione **P** se il veicolo è dotato di cambio automatico.

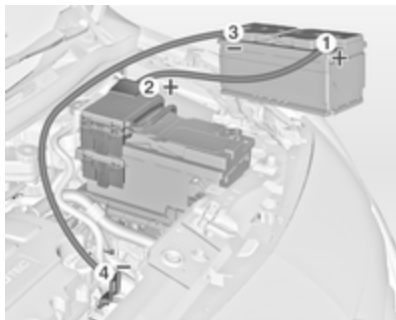

Ordine di connessione dei cavi.

1. Collegare il cavo rosso al terminale positivo della batteria di soccorso.
2. Collegare l'altro morsetto del cavo rosso al terminale positivo della batteria scarica.
3. Collegare il cavo nero al terminale negativo della batteria di soccorso.
4. Collegare l'altro morsetto del cavo nero a un punto di massa del veicolo, come il blocco motore o un bullone di montaggio del motore. Collegare il più lontano possibile dalla batteria scarica, comunque a non meno di 60 cm.

Disporre i cavi in modo che non si impiglino nelle parti in movimento all'interno del vano motore.

Per avviare il motore:

1. Avviare il motore del veicolo con la batteria di soccorso.
2. Dopo 5 minuti avviare l'altro motore. I tentativi di avviamento non devono durare più di 15 secondi e devono essere eseguiti a intervalli di 1 minuto.

3. Ad avviamento avvenuto, lasciare girare entrambi i motori al minimo per circa 3 minuti lasciando i cavi collegati.
4. Accendere alcuni dispositivi elettrici, come ad esempio i fari o il lunotto termico, del veicolo con la batteria scarica.
5. Seguire la procedura di collegamento in ordine inverso per scollegare i cavi.

Traino

Traino del veicolo



Sbloccare il coperchio dal lato inferiore e spostarlo verso il basso per rimuoverlo.

L'occhiello di traino è riposto insieme agli attrezzi per il veicolo ↻ 176.

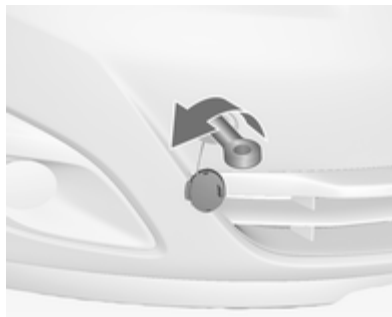

Avvitare a fondo l'occhiello di traino fino all'arresto in posizione orizzontale.

Collegare una fune di traino, o ancor meglio una barra di traino, all'occhiello di traino.

L'occhiello di traino deve essere utilizzato esclusivamente per trainare il veicolo, e non per recuperarlo.

Attenzione

Attivare la sicura per bambini in entrambe le portiere posteriori se i sedili posteriori sono occupati. Sicurezza per i bambini ↻ 24.

Inserire l'accensione per sbloccare il bloccasterzo e permettere il funzionamento delle luci dei freni, dell'avvisatore acustico e del tergicristalli.

Mettere il cambio in folle.

Attivare i segnalatori di emergenza su entrambi i veicoli.

Attenzione

Guidare lentamente ed evitare un'andatura a strappi. Forze di trazione eccessive potrebbero danneggiare il veicolo.

A motore spento è necessaria una forza considerevolmente maggiore per frenare e sterzare.

Per impedire l'ingresso dei gas di scarico provenienti dal veicolo trainante, inserire la modalità di ricircolo dell'aria e chiudere i finestrini.

Vetture con cambio automatico: Il veicolo deve essere trainato rivolto nel senso di marcia, ad una velocità non superiore a 80 km/h e per un tragitto non superiore a 100 km. In tutti gli altri casi o se il cambio è guasto, l'asse anteriore deve essere sollevato dal terreno.

Rivolgersi ad un'officina.

Dopo aver effettuato il traino, svitare l'occhiello di traino.

Inserire il tappo in basso e chiuderlo.

Traino di un altro veicolo



Sbloccare il coperchio dal lato inferiore e spostarlo verso il basso per rimuoverlo.

L'occhiello di traino è riposto insieme agli attrezzi per il veicolo ⇨ 176.

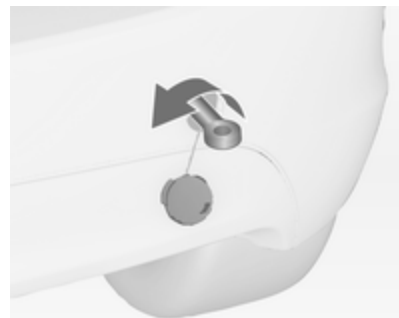

Avvitare a fondo l'occhiello di traino fino all'arresto in posizione orizzontale.

L'occhiello di ancoraggio posteriore, che si trova nella parte inferiore del veicolo, non deve mai essere usato come occhiello di traino.

Collegare una fune di traino, o ancor meglio una barra di traino, all'occhiello di traino.

L'occhiello di traino deve essere usato solamente per trainare il veicolo, e non per recuperarlo.

Attivare i segnalatori di emergenza su entrambi i veicoli.

Attenzione

Guidare lentamente ed evitare un'andatura a strappi. Forze di trazione eccessive potrebbero danneggiare il veicolo.

Dopo aver effettuato il traino, svitare l'occhiello di traino.

Inserire il tappo in basso e bloccarlo.

Cura delle parti esterne e interne

Cura delle parti esterne

Serrature

Le serrature vengono lubrificate in fabbrica con grasso per serrature di alta qualità. Utilizzare prodotti per togliere il ghiaccio solo in caso di assoluta necessità, in quanto le loro proprietà sgrassanti influiscono negativamente sulla funzionalità delle serrature. Dopo aver utilizzato un prodotto di questo tipo, rivolgersi ad un'officina per ingrassare nuovamente le serrature.

Lavaggio

La vernice del veicolo è esposta a fattori ambientali che la possono danneggiare. Si consiglia pertanto di lavare e incerare il veicolo con regolarità. Quando si usano gli autolavaggi automatici, selezionare un programma che comprenda anche la cera.

Gli escrementi degli uccelli, gli insetti morti, le resine degli alberi, il polline e simili devono essere immediatamente eliminati, in quanto contengono sostanze aggressive che possono danneggiare la vernice.

All'autolavaggio, rispettare le istruzioni del costruttore dell'autolavaggio stesso. Spegnerne tergilustri e tergilunotto. Rimuovere l'antenna e accessori esterni quali portapacchi e così via.

Se si lava il veicolo a mano, assicurarsi di risciacquare con cura anche la parte interna dei passaruota.

Pulire anche i bordi e le rientranze delle portiere aperte e del cofano, nonché le zone che questi ricoprono.

Rivolgersi ad un'officina per ingrassare le cerniere di tutte le portiere.

Non pulire il vano motore con getti di vapore o di acqua ad alta pressione.

Risciacquare abbondantemente il veicolo e asciugare con un panno di pelle scamosciata, che deve essere risciacquato frequentemente. Utilizzare panni di pelle scamosciata

diversi per la carrozzeria e i cristalli: residui di cera sui cristalli possono ostacolare la visibilità.

Non usare oggetti rigidi per rimuovere le macchie di catrame. A tale scopo utilizzare un prodotto in spray per rimuovere il catrame dalle superfici verniciate.

Luci esterne

Le coperture di protezione dei fari e di altre luci sono di plastica. Non utilizzare agenti abrasivi o caustici, non utilizzare raschietti per il ghiaccio e non pulirle a secco.

Lucidatura e applicazione della cera

Applicare regolarmente la cera, al più tardi quando l'acqua non forma più gocce sulla vernice, altrimenti quest'ultima si secca eccessivamente.

La lucidatura è necessaria solo se la vernice è diventata opaca o se presenta accumuli di materiale solido.

Il lucidante per carrozzeria al silicone forma una pellicola protettiva che non richiede l'applicazione della cera.

Non trattare con cera o con agenti lucidanti le parti in plastica della carrozzeria.

Finestrini e spazzole dei tergicristalli

Utilizzare un panno morbido privo di pelucchi o una pelle scamosciata assieme a un detergente per vetri e a un prodotto per la rimozione degli insetti.

Quando si pulisce il lunotto, fare attenzione a non danneggiare la resistenza interna.

Per la rimozione meccanica del ghiaccio, utilizzare un apposito raschietto dal bordo affilato. Premere con forza il raschietto sui cristalli in modo da rimuovere anche lo sporco che altrimenti potrebbe graffiare il vetro.

Se le spazzole dei tergicristalli lasciano segni sul parabrezza o sul lunotto, pulirli con un panno morbido e detergente per vetri.

Tetto panoramico

Per la pulizia non utilizzare mai solventi o agenti abrasivi, carburanti, sostanze aggressive (quali detergente per vernici, soluzioni a base di acetone e così via), sostanze acide o molto alcaline oppure spugnette abrasive. Non applicare cera o agenti lucidanti sulla parte centrale del tetto panoramico.

Ruote e pneumatici

Non utilizzare getti d'acqua ad alta pressione.

Pulire i cerchi con un apposito detergente a pH neutro.

I cerchi sono verniciati e possono essere trattati con gli stessi prodotti usati per la carrozzeria.

Danni alla vernice

Riparare i danni di piccola entità alla verniciatura con una penna per ritocchi prima che si formi la ruggine. In caso di danni di maggiore entità o in presenza di ruggine, rivolgersi ad un'officina.

Sottoscocca

Alcune parti del sottoscocca del veicolo hanno un rivestimento protettivo in PVC, mentre altre zone critiche sono dotate di un rivestimento in cera protettiva a lunga durata.

Controllare il sottoscocca dopo ogni lavaggio e far applicare la cera, se necessario.

Bitume e materiali in gomma possono danneggiare il rivestimento in PVC. Per gli interventi al sottoscocca rivolgersi ad un'officina.

Prima e dopo l'inverno lavare il sottoscocca e far controllare lo strato protettivo di cera.

Dispositivo di traino

Non pulire il gancio di traino con getti di vapore o di acqua ad alta pressione.

Sistema di trasporto posteriore

Pulire il sistema di trasporto posteriore con un pulitore a vapore o ad alta pressione almeno una volta l'anno.

Azionare periodicamente il sistema di trasporto posteriore anche se non viene utilizzato, soprattutto durante l'inverno.

Cura dell'abitacolo

Abitacolo e rivestimenti

Per la pulizia degli interni del veicolo, incluso il cruscotto e le pannellature, usare solamente un panno asciutto o un detergente per interni.

Pulire i rivestimenti in pelle con acqua pulita e un panno morbido. In caso di macchie persistenti, utilizzare un prodotto adatto per trattare la pelle.

Per la pulizia del quadro strumenti, utilizzare solo un panno morbido e umido.

Pulire i tessuti con un aspirapolvere e una spazzola. Per rimuovere le macchie utilizzare un detergente per tappezzeria.

Pulire le cinture di sicurezza con acqua tiepida o detergente per interni.

Attenzione

Chiudere le chiusure Velcro degli indumenti in quanto, se aperte, possono danneggiare la tappezzeria.

Lo stesso vale per indumenti con accessori taglienti come chiusure lampo, cinghie o jeans con borchie.

Parti in plastica e gomma

Le parti in plastica e gomma possono essere pulite con gli stessi detersivi usati per la carrozzeria. Se necessario utilizzare un detergente per interni. Non utilizzare altri prodotti e soprattutto evitare solventi o benzina. Non utilizzare getti d'acqua ad alta pressione.

Manutenzione

Informazioni generali	196
Liquidi, lubrificanti e componenti raccomandati	197

Informazioni generali

Informazioni sulla manutenzione

Per garantire il funzionamento sicuro e la massima efficienza del veicolo, nonché per mantenere il valore commerciale, è di vitale importanza che tutti gli interventi di manutenzione previsti vengano eseguiti secondo gli intervalli e i tempi specificati.

Il piano di manutenzione dettagliato e aggiornato per l'automobile in questione è disponibile in officina.

Display di manutenzione ⇨ 87.

Intervalli di manutenzione europei

La manutenzione del veicolo è richiesta ogni 30.000 km oppure ogni anno, a seconda di quale evento si verifica per primo, a meno che non sia diversamente specificato nel display di manutenzione.

Gli intervalli di manutenzione europei sono validi per le seguenti nazioni:

Andorra, Austria, Belgio, Bosnia-Erzegovina, Bulgaria, Croazia, Cipro, Repubblica Ceca, Danimarca, Estonia, Finlandia, Francia, Germania, Grecia, Groenlandia, Ungheria, Islanda, Irlanda, Italia, Lettonia, Lituania, Lussemburgo, Macedonia, Malta, Montenegro, Paesi Bassi, Norvegia, Polonia, Portogallo, Romania, Serbia, Slovacchia, Slovenia, Spagna, Svezia, Svizzera, Regno Unito.

Display di manutenzione ⇨ 87.

Intervalli di servizio internazionali

La manutenzione del veicolo è richiesta ogni 15.000 km oppure ogni anno, a seconda di quale evento si verifica per primo, a meno che non sia diversamente specificato nel display di manutenzione.

Il piano di manutenzione internazionale è valido per i Paesi non elencati nel piano di manutenzione europeo.

Display di manutenzione ⇨ 87.

Convalida

La convalida degli interventi effettuati viene registrata nel Libretto di manutenzione e garanzia, dove vengono riportati la data e il chilometraggio, completi di timbro e firma dell'officina che ha eseguito l'intervento.

Assicurarsi che il Libretto di manutenzione e garanzia sia compilato correttamente, in quanto ai fini delle richieste in garanzia o a titolo di correttezza è essenziale che si possa dimostrare che gli interventi sono stati eseguiti regolarmente. Questo rappresenta anche un vantaggio al momento della vendita del veicolo.

Intervallo di manutenzione con durata residua dell'olio motore

L'intervallo di manutenzione si basa su vari parametri, a seconda dell'uso.

Il display di manutenzione avvisa il conducente quando è il momento di sostituire l'olio motore.

Display di manutenzione ⇨ 87.

Liquidi, lubrificanti e componenti raccomandati

Liquidi e lubrificanti raccomandati

Utilizzare solo prodotti che sono stati testati e approvati. Eventuali danni risultanti dall'uso di materiali non approvati non sono coperti dalla garanzia.

⚠ Avvertenza

I materiali di consumo sono pericolosi e potrebbero essere tossici. Manipolare con attenzione. Prestare attenzione alle informazioni riportate sulle confezioni.

Olio motore

L'olio motore viene identificato in base alla sua qualità e alla sua viscosità. La qualità è più importante della viscosità come criterio per la scelta dell'olio motore da usare. La qualità dell'olio assicura, ad esempio, la pu-

lizia del motore, la protezione dall'usura e il controllo dell'invecchiamento dell'olio, mentre il grado di viscosità fornisce informazioni sulla densità dell'olio in un intervallo di temperature.

Il nuovo olio motore Dexos 2™ è della migliore qualità disponibile in questo momento, ed è adatto sia a motori a benzina sia a motori diesel. Se non fosse disponibile, usare un olio motore che abbia le caratteristiche specificate.

Qualità dell'olio motore per piani di manutenzione europei

Dexos 2™ = Tutti i motori a benzina e diesel

Qualità alternative qualora Dexos 2™ non sia disponibile:

GM-LL-A-025 = Motori a benzina
GM-LL-B-025 = Motori diesel

Qualità dell'olio motore per piani di manutenzione internazionali

Dexos 2™ = Tutti i motori a benzina e diesel

Qualità alternative qualora
Dexos 2™ non sia disponibile:

GM-LL-A-025 = Motori a benzina
GM-LL-B-025 = Motori diesel

Qualità alternative qualora
GM-LL-A-025 o GM-LL-B-025 non
siano disponibili:

ACEA-A3/B3 = Motori a benzina
o A3/B4

ACEA-A3/B4 = Motori diesel
senza filtro anti-
particolato (DPF)

ACEA-C3 = Motori diesel con
DPF

Rabbocco dell'olio motore

È possibile mescolare olii di diversi produttori e marchi a condizione che si rispettino i criteri dell'olio motore specificato qualità e viscosità.

Se l'olio motore della qualità richiesta non è disponibile, è possibile utilizzare al massimo 1 litro di ACEA C3 (solo una volta tra una sostituzione dell'olio e l'altra). La viscosità dovrebbe essere una di quelle riportate di seguito.

È esplicitamente vietato l'uso di olio motore solo della qualità ACEA A1/B1 o solo A5/B5, in quanto può causare danni al motore a lungo termine in determinate condizioni di esercizio.

Altri additivi dell'olio motore

L'uso di altri additivi dell'olio motore potrebbe causare danni e invalidare la garanzia.

Gradi di viscosità dell'olio motore

Utilizzare solo viscosità dell'olio motore di grado SAE 5W-30 o 5W-40, 0W-30 o 0W-40.

Il grado di viscosità SAE fornisce informazioni sulla densità dell'olio.

L'olio multigrado è contrassegnato da due cifre. La prima, seguita da una W, indica la viscosità alle basse temperature, mentre la seconda indica la viscosità alle alte temperature.

Selezionare la viscosità adeguata a seconda della temperatura ambiente minima. Tutti i gradi di viscosità raccomandati sono adatti per temperature ambiente elevate.

- Fino a -25 °C:
SAE 5W-30 o SAE 5W-40
- Oltre -25 °C:
SAE 0W-30 o SAE 0W-40

Liquido di raffreddamento e antigelo

Utilizzare solo antigelo per liquido di raffreddamento long life (LLC) senza silicati.

L'impianto viene riempito in fabbrica con liquido di raffreddamento ideato per un'eccellente protezione contro la corrosione e per la protezione antigelo fino a circa -28 °C. Questa concentrazione deve essere mantenuta tutto l'anno. L'uso di altri additivi del liquido di raffreddamento che servono a fornire una maggiore protezione anticorrosione o una tenuta contro le perdite minori può causare problemi di funzionamento. Si declina ogni responsabilità per eventuali conseguenze dell'uso di altri additivi del liquido di raffreddamento.

Liquido dei freni e della frizione

Utilizzare solo liquido per freni ad alte prestazioni omologato per il veicolo, rivolgersi a un'officina.

Con il tempo, il liquido dei freni assorbe umidità, e questo riduce l'efficacia dei freni. Il liquido dei freni dovrà pertanto essere sostituito all'intervallo specificato.

Il liquido dei freni deve essere conservato in un contenitore sigillato per evitare che assorba acqua.

Assicurarsi che il liquido dei freni non subisca contaminazioni.

Dati tecnici

Identificazione del veicolo	200
Dati del veicolo	202

Identificazione del veicolo

Numero di telaio (VIN)



Il numero di telaio è stampigliato sulla targhetta di identificazione e sul pannello del pavimento, sotto al rivestimento, visibile sotto a una copertura.

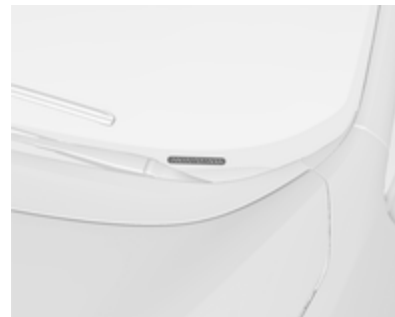

Il numero di telaio può essere inciso sul quadro strumenti, ed è visibile attraverso il parabrezza.

Targhetta di identificazione



La targhetta di identificazione si trova sul telaio della portiera posteriore destra.



Informazioni sull'etichetta di identificazione:

- 1 = Produttore
- 2 = Numero di omologazione
- 3 = Numero di telaio (VIN)
- 4 = Massa complessiva ammessa a pieno carico
- 5 = Massa lorda consentita della combinazione (veicolo + rimorchio)
- 6 = Carico massimo ammesso sull'asse anteriore
- 7 = Carico massimo ammesso sull'asse posteriore
- 8 = Dati specifici del veicolo o del Paese

La somma dei carichi su entrambi gli assi (anteriore e posteriore) non deve superare la massa complessiva ammessa a pieno carico. Ad esempio, se il carico sull'asse anteriore è stato completamente utilizzato, il carico sull'asse posteriore deve essere uguale alla differenza tra la massa complessiva a pieno carico e il carico sull'asse anteriore.

I dati tecnici vengono stabiliti in conformità con le norme della Comunità Europea. Ci riserviamo il diritto di apportare modifiche. Le specifiche riportate sui documenti del veicolo hanno sempre la priorità rispetto ai dati indicati nel presente manuale.

Dati del veicolo

Dati del motore

Denominazione commerciale	1.4	1.4	1.4	1.3
Codice di identificazione motore	A14XER	A14NEL	A14NET	A13DTC
Numero cilindri	4	4	4	4
Cilindrata [cm ³]	1398	1364	1364	1248
Potenza [kW]	74	88	103	55
a giri/min.	6000	4800-6000	4900-6000	4000
Coppia [Nm]	130	175	200	180
a giri/min.	4000	1750-4800	1850-4900	1750-2500
Tipo di carburante	Benzina	Benzina	Benzina	Diesel
Numero di ottano RON				
consigliato	95	95	95	
possibile	98	98	98	
possibile	91	91	91	
Consumo olio [l/1000 km]	0,6	0,6	0,6	0,6

Denominazione commerciale	1.3	1.7	1.7	1.7
Codice di identificazione motore	A13DTE	A17DT	A17DTC	A17DTS
Numero cilindri	4	4	4	4
Cilindrata [cm ³]	1248	1686	1686	1686
Potenza [kW]	70	74	81	96
a giri/min.	4000	4000	4000	4000
Coppia [Nm]	180	260	280	300
a giri/min.	1750-2500	1700-2550	1700-2500	1700-2500
Tipo di carburante	Diesel	Diesel	Diesel	Diesel
Consumo olio [l/1000 km]	0,6	0,6	0,6	0,6

Prestazioni

Motore	A14XER	A14NEL	A14NET	A13DTC
Velocità massima ¹⁾ [km/h]				
Cambio manuale	177	188	196	160
Cambio automatico	–	–	–	–

¹⁾ La velocità massima indicata può essere raggiunta al valore di massa a vuoto (senza conducente) più un carico utile di 200 kg. Eventuali equipaggiamenti opzionali possono ridurre la velocità massima specificata.

Motore	A13DTE	A17DT	A17DTC	A17DTS
Velocità massima ²⁾ [km/h]				
Cambio manuale	3)	–	3)	3)
Cambio automatico	–	172	–	–

Consumo di carburante - Emissioni di CO₂

Cambio manuale/cambio automatico

Motore	A14XER	A14NEL	A14NET	A13DTC
Ciclo urbano [l/100 km]	7,9/–	8,0/–	8,8/–	5,9/–
Ciclo extra-urbano [l/100 km]	5,1/–	5,0/–	5,4/–	4,3/–
Totale [l/100 km]	6,1/–	6,1/–	6,7/–	4,9/–
CO ₂ [g/km]	144/–	143/–	156/–	129/–

²⁾ La velocità massima indicata può essere raggiunta al valore di massa a vuoto (senza conducente) più un carico utile di 200 kg. Eventuali equipaggiamenti opzionali possono ridurre la velocità massima specificata.

³⁾ Valore non disponibile al momento della stampa.

Motore	A13DTE	A17DT	A17DTC	A17DTS
Ciclo urbano [l/100 km]	4)/-	-/8,6	4)/-	4)/-
Ciclo extra-urbano [l/100 km]	4)/-	-/5,1	4)/-	4)/-
Totale [l/100 km]	4)/-	-/6,4	4)/-	4)/-
CO ₂ [g/km]	4)/-	-/168	4)/-	4)/-

4) Valore non disponibile al momento della stampa.

Peso del veicolo**Peso a vuoto, modello base senza equipaggiamenti opzionali**

	Motore	Cambio manuale	Cambio automatico
senza/con climatizzatore	A14XER	1360/1375	–
[kg]	A14NEL	1393/1408	–
	A14NET	1393/1408	–
	A13DTC	1437/1452	–
	A13DTE	1393/1408	–
	A17DT	–	1503/1518
	A17DTC	1503/1518	1503/1518
	A17DTS	1503/1518	–

Peso a vuoto, modello base con tutti gli equipaggiamenti opzionali

	Motore	Cambio manuale	Cambio automatico
senza/con climatizzatore [kg]	A14XER	-/1571	-
	A14NEL	-/1613	-
	A14NET	-/1613	-
	A13DTC	-/1613	-
	A13DTE	-/1471	-
	A17DT	-	-/1701
	A17DTC	-/1664	-/1701
	A17DTS	-/1664	-

Dimensioni del veicolo

Lunghezza [mm]	4288
Larghezza senza specchietti retrovisori esterni [mm]	1812
Larghezza con due specchietti retrovisori esterni [mm]	1992
Altezza (senza antenna) [mm]	1615
Lunghezza pianale del vano di carico [mm]	815

Lunghezza del vano di carico con sedili posteriori reclinati [mm]	1642
Larghezza vano di carico [mm]	1038
Altezza vano di carico [mm]	803
Altezza dell'apertura del vano di carico	791
Passo [mm]	2644
Diametro di sterzata [m]	11,1

Capacità

Olio motore

Motore	A14XER	A14NEL	A14NET	A13DTC
Incluso filtro [l]	4,0	4,0	4,0	3,2
Tra MIN e MAX [l]	1,0	1,0	1,0	1,0

Motore	A13DTE	A17DT	A17DTC	A17DTS
Incluso filtro [l]	3,2	5,4	5,4	5,4
Tra MIN e MAX [l]	1,0	1,0	1,0	1,0

Serbatoio del carburante

Benzina/diesel, capacità nominale [l]

54

Pressione dei pneumatici

Motore	Pneumatici	Comfort max. 3 persone		ECO con max. 3 persone		A pieno carico	
		Ant. [kPa/bar] ([psi])	Post. [kPa/bar] ([psi])	Ant. [kPa/bar] ([psi])	Post. [kPa/bar] ([psi])	Ant. [kPa/bar] ([psi])	Post. [kPa/bar] ([psi])
A14XER	195/65 R15, 205/55 R16, 225/45 R17	230/2,3 (33)	210/2,1 (30)	280/2,8 (41)	260/2,6 (38)	250/2,5 (36)	320/3,2 (46)
	225/40 R18 ⁵⁾	230/2,3 (33)	210/2,1 (30)	–	–	250/2,5 (36)	320/3,2 (46)
A14NEL	195/65 R15, 205/55 R16, 225/45 R17	230/2,3 (33)	210/2,1 (30)	280/2,8 (41)	260/2,6 (38)	250/2,5 (36)	320/3,2 (46)
	225/40 R18 ⁵⁾	250/2,5 (36)	230/2,3 (33)	–	–	270/2,7 (39)	320/3,2 (46)

⁵⁾ Con angolo di sterzata ridotto.

210 Dati tecnici

Motore	Pneumatici	Comfort max. 3 persone		ECO con max. 3 persone		A pieno carico	
		Ant. [kPa/bar] ([psi])	Post. [kPa/bar] ([psi])	Ant. [kPa/bar] ([psi])	Post. [kPa/bar] ([psi])	Ant. [kPa/bar] ([psi])	Post. [kPa/bar] ([psi])
A14NET	205/55 R16, 225/45 R17	230/2,3 (33)	210/2,1 (30)	280/2,8 (41)	260/2,6 (38)	250/2,5 (36)	320/3,2 (46)
	225/40 R18 ⁵⁾	250/2,5 (36)	230/2,3 (33)	–	–	270/2,7 (39)	320/3,2 (46)
A13DTC	195/65 R15, 205/55 R16, 225/45 R17	230/2,3 (33)	210/2,1 (30)	280/2,8 (41)	260/2,6 (38)	250/2,5 (36)	320/3,2 (46)
	225/40 R18 ⁵⁾	230/2,3 (33)	210/2,1 (30)	–	–	250/2,5 (36)	320/3,2 (46)
A13DTE	195/65 R15, 205/55 R16, 225/45 R17	230/2,3 (33)	210/2,1 (30)	280/2,8 (41)	260/2,6 (38)	250/2,5 (36)	320/3,2 (46)
	225/40 R18 ⁵⁾	230/2,3 (33)	210/2,1 (30)	–	–	250/2,5 (36)	320/3,2 (46)

⁵⁾ Con angolo di sterzata ridotto.

Motore	Pneumatici	Comfort max. 3 persone		ECO con max. 3 persone		A pieno carico	
		Ant.	Post.	Ant.	Post.	Ant.	Post.
		[kPa/bar] ([psi])	[kPa/bar] ([psi])	[kPa/bar] ([psi])	[kPa/bar] ([psi])	[kPa/bar] ([psi])	[kPa/bar] ([psi])
A17DT, A17DTC, A17DTS	195/65 R15 ⁶⁾ , 205/55 R16, 225/45 R17	250/2,5 (36)	230/2,3 (33)	300/3,0 (43)	280/2,8 (41)	270/2,7 (39)	320/3,2 (46)
	225/40 R18 ⁵⁾	270/2,7 (39)	250/2,5 (36)	–	–	280/2,8 (41)	320/3,2 (46)
Tutti	Ruotino di scorta	420/4,2 (61)	420/4,2 (61)	–	–	420/4,2 (61)	420/4,2 (61)

⁶⁾ Permessi solo in combinazione con il pacchetto per la riduzione del peso.

⁵⁾ Con angolo di sterzata ridotto.

Dimensioni di installazione del gancio di traino

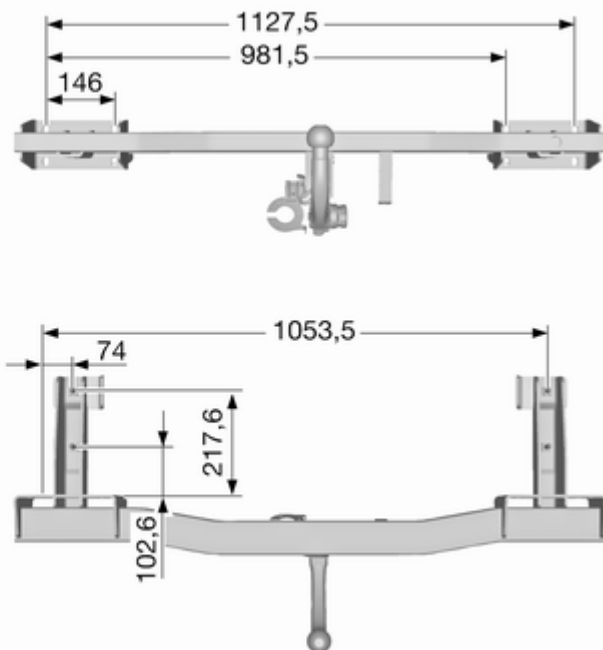
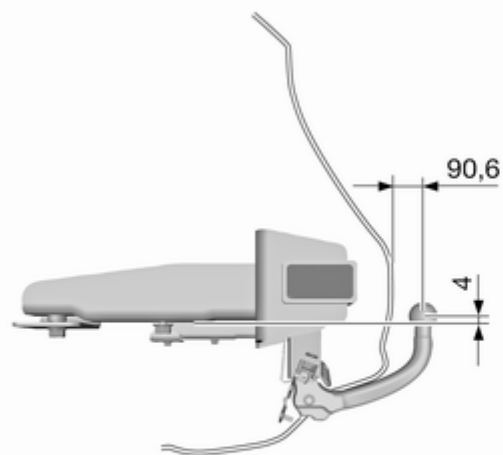

Informazioni per il cliente

Registrazione dei dati del veicolo e privacy 213

Registrazione dei dati del veicolo e privacy

Sistemi di registrazione dei dati di eventi

Il veicolo dispone di alcuni sistemi sofisticati che effettuano il monitoraggio e il controllo di alcuni dati del veicolo stesso. Alcuni di questi dati vengono memorizzati durante il regolare funzionamento della vettura per agevolare la riparazione di guasti eventualmente rilevati, mentre altri dati vengono memorizzati solo in caso di incidente o di evento critico da sistemi comunemente denominati registratori di dati di eventi (EDR).

Questi sistemi registrano dati sulle condizioni e sulle modalità d'uso del veicolo (regime del motore, attivazione dei freni, impiego delle cinture di sicurezza). Per leggere i dati registrati è necessario avere accesso al veicolo e disporre di attrezzature speciali. I dati vengono letti quando il veicolo viene sottoposto a interventi di manutenzione in un'officina. Alcuni di

questi dati sono introdotti elettronicamente nei sistemi diagnostici globali di GM. La Casa Madre non accederà alle informazioni relative a un incidente e non le condividerà con terzi ad eccezione dei seguenti casi:

- con il consenso del proprietario del veicolo o, se il veicolo è in leasing, con il consenso del locatario;
- in seguito a richiesta ufficiale da parte delle forze di polizia o degli organi statali competenti;
- quale parte della difesa a favore della Casa Madre in caso di azioni legali contro la stessa;
- se richiesto dalla Legge.

Inoltre, la Casa Madre può utilizzare i dati raccolti e ricevuti nei seguenti casi:

- attività di ricerca effettuata dalla Casa Madre;
- diffusione per scopi di ricerca nei casi in cui venga mantenuta la segretezza e dimostrata la necessità;

- condivisione di dati di analisi non abbinati a un veicolo specifico con altre organizzazioni a scopo di ricerca.

Indice analitico

A		
Abbaglianti	96, 113	
Accendisigari	85	
Accessori e modifiche alla vettura	154	
Airbag e pretensionatori delle cinture di sicurezza	91	
Alette parasole	33	
Allarme.....	105	
Alzacristalli elettrici	30	
Antiabbagliamento automatico	30	
Antiabbagliamento manuale	30	
Antigelo.....	157	
Assistenza all'uso degli abbaglianti.....	115	
Assistenza alla frenata	141	
Assistenza per le partenze in salita	141	
Attrezzi	176	
Avviamento	17	
Avviamento del motore	131	
Avviamento di emergenza	189	
Avvisatore acustico	13, 80	
Avvisatore ottico	113	
B		
Batteria	159	
Batteria, avviamento di emergenza.....	189	
Bloccaggio automatico	24, 97	
Bocchette di ventilazione fisse ..	128	
Bocchette di ventilazione orientabili	128	
Bracciolo	39, 43	
C		
Cambio	16	
Cambio automatico	135	
Cambio di misura dei pneumatici e dei cerchi	180	
Cambio manuale	138	
Capacità	208	
Caratteristiche dell'illuminazione	119	
Carburante per motori a benzina	147	
Carburante per motori diesel	147	
Car Pass	19	
Cassetto portaoggetti	58	
Catene da neve	180	
Cercare subito assistenza	93	
Chiavi	19	
Chiusura centralizzata	21	
Cintura di sicurezza	8	
Cintura di sicurezza a tre punti di ancoraggio	46	
Cinture.....	44	
Cinture di sicurezza	44	
Climatizzatore	15	
Codice.....	102	

Cofano	155
Comandi al volante.....	79
Comando del climatizzatore, manutenzione.....	129
Computer di bordo	106
Consigli per la guida e per il traino	149
Consumo di carburante - Emissioni di CO ₂	149, 204
Contachilometri	86
Contachilometri parziale	86
Contagiri	86
Controllo automatico dei fari	113
Controllo automatico della velocità di crociera	97, 143
Controllo della stabilità per il traino	153
Controllo delle luci del quadro strumenti	118
Controllo del veicolo	130
Controllo elettronico della stabilità	142
Controllo elettronico della stabilità disinserito	94
Controllo elettronico della stabilità e Sistema di controllo della trazione	94
Convertitore catalitico	134
Copertura del vano di carico	71

Copertura portaoggetti del pianale posteriore	72
Coperture dei fari, appannate....	117
Copricerchi	180
Coprifari appannati	117
Cruschetto.....	11
Cura dell'abitacolo	195
Cura delle parti esterne	193

D

Dati del motore	202
Dati tecnici.....	202
Dati tecnici del veicolo	3
Demolizione dei veicoli	155
Denominazione dei pneumatici .	178
Dimensioni del veicolo	207
Dimensioni di installazione del gancio di traino	212
Disattivazione degli airbag	51, 92
Display del cambio	135
Display di manutenzione	87
Dispositivi di traino	151
Dispositivo elettronico di bloccaggio motore	28, 96
Dispositivo salvacarica della batteria	121
Driver Information Center	98

E

Esecuzione dei lavori	155
-----------------------------	-----

F

Fari.....	113
Fari alogeni	161
Fari autoadattativi	96, 115, 163
Fendinebbia	97, 116, 117, 165
Filtro antiparticolato	95, 133
Filtro antipolline	129
Finestrini.....	30
Finestrini ad azionamento manuale	30
Forma convessa	29
Freni	139, 158
Freno di stazionamento.....	140
Freno di stazionamento elettrico .	93
Funzionamento regolare del climatizzatore	129
Funzione di mantenimento dell'alimentazione elettrica disattivata	131
Fusibili	170

G

Gancio di traino.....	151
Gas di scarico.....	133
Gas di scarico del motore	133
Guasto	137
Guasto al freno di stazionamento elettrico	93

I			
Illuminazione.....	112	Interruzione di carburante al motore durante la decelerazione	132
Illuminazione all'entrata	119	Introduzione	3
Illuminazione della consolle centrale	119	K	
Illuminazione del quadro strumenti	170	Kit di pronto soccorso	76
Illuminazione di cortesia.....	119	Kit di riparazione dei pneumatici	181
Illuminazione esterna	12	L	
Impianto di allarme antifurto	27	Lavaggio del veicolo.....	193
Impianto freni e frizione	93	Leva del cambio	135
Impostazioni memorizzate	21	Liquidi e lubrificanti raccomandati	197
Indicatore della temperatura del liquido di raffreddamento.....	87	Liquido dei freni	158
Indicatore della temperatura del liquido di raffreddamento del motore	87	Liquido dei freni e della frizione..	197
Indicatore del livello carburante ...	87	Liquido di lavaggio	158
Indicatore di direzione	91	Liquido di raffreddamento.....	157
Indicatori di direzione laterali	168	Liquido di raffreddamento del motore	157
Informazioni generali	149	Liquido di raffreddamento e antigelo.....	197
Informazioni sul carico	77	Livello carburante minimo	96
Informazioni sulla manutenzione	196	Luce adattativa dei freni.....	139
Interruttore dei fari	112	Luci della targa	168
Interruzione alimentazione elettrica	137	Luci di lettura	119
		Luci di parcheggio	117
		Luci di retromarcia	117
		Luci diurne	97, 113
		Luci esterne	96
		Luci interne	118, 169
		Luci in uscita	120
		Luci nelle alette parasole	119
		Luci posteriori	166
		Lunotto termico	32
		M	
		Manutenzione	129, 196
		Messaggi.....	102
		Messaggi del veicolo	102
		Misure pneumatici e cerchi, modifica.....	180
		Modalità manuale	136
		N	
		Numero di ottano.....	202
		Numero di telaio (VIN)	200
		O	
		Occhielli di ancoraggio	73
		Occhiello di traino.....	191
		Olio.....	156
		Olio motore	156, 197
		Orologio	84
		P	
		Panoramica del quadro strumenti	11
		Parcheggio	18, 132

Passaggio alla marcia superiore .	94
Pericoli e avvertimenti	4
Personalizzazione.....	107
Personalizzazione del veicolo ...	107
Peso del veicolo	206
Pneumatici invernali	177
Poggiatesta	35
Portabibite	58
Portabiciclette.....	61
Portaoggetti posteriore	71
Portapacchi	76
Portellone posteriore.....	25
Porte posteriori	25
Portiera aperta	97
Posaceneri	85
Posizione dei sedili	36
Posizioni della chiave nel blocchetto di accensione	131
Posizioni di montaggio dei sistemi di sicurezza per bambini	54
Potenza ridotta del motore	96
Preriscaldamento	95
Presa dell'aria	129
Prese di corrente	84
Pressione dei pneumatici ..	178, 209
Pressione dell'olio motore	95
Pressione olio.....	95
Prestazioni	203

Profondità del battistrada	179
Programmi di marcia elettronici .	136
Pulizia del veicolo.....	193

Q

Quickheat (Riscaldatore rapido).	127
----------------------------------	-----

R

Regolazione degli specchietti	8
Regolazione dei poggiatesta	8
Regolazione dei sedili	6, 37
Regolazione della profondità delle luci	113
Regolazione del volante	9, 79
Regolazione elettrica	29
Rete di sicurezza	73
Retronebbia	97, 117
Rifornimento	148
Rilevamento tunnel.....	113
Rimessaggio del veicolo	154
Ripiegamento	29
Riscaldamento	41
Riscaldamento dei sedili.....	41
Riscaldatore ausiliario	127
Rodaggio di un veicolo nuovo ...	130
Ruota di scorta	186
Ruote e pneumatici	177

S

Sbloccaggio del veicolo	6
Scatola portafusibili.....	171
Scatola portafusibili nel quadro strumenti	173
Scatola portafusibili nel vano di carico	175
Scatola portafusibili nel vano motore	171
Sedili posteriori	41
Segnalatori di emergenza	115
Segnalazione di cintura di sicurezza non allacciata	91
Segnali acustici	105
Segnali di svolta e di cambio della corsia di marcia	116
Sensore di qualità dell'aria.....	124
Sicure per bambini	24
Simboli	4
Sistema airbag	48
Sistema airbag a tendina	50
Sistema airbag frontale	49
Sistema airbag laterale	50
Sistema di antibloccaggio	139
Sistema di antibloccaggio (ABS) .	94
Sistema di ausilio al parcheggio	145
ad ultrasuoni	94
Sistema di bloccaggio antifurto ...	27

Sistema di climatizzazione	123
Sistema di climatizzazione elettronico	124
Sistema di controllo della trazione	141
Sistema di controllo della trazione disinserito	95
Sistema di ricarica	92
Sistema di rilevamento perdita di pressione pneumatici	179
Sistema di rilevamento perdita pressione pneumatici	95
Sistema di riscaldamento e di ventilazione	122
Sistema di trasporto posteriore	61
Sistema Flex-Fix.....	61
Sistemi di registrazione dei dati di eventi	213
Sistemi di sicurezza Isofix per bambini	57
Sistemi di sicurezza per bambini .	52
Sistemi di sicurezza Top Tether per bambini	57
Sistemi tergilavacrystalli	14
Sostituzione dei pneumatici.....	184
Sostituzione delle lampadine	160
Sostituzione delle ruote	184
Sostituzione delle spazzole tergicristalli	160

Specchietti.....	29, 30
Specchietti interni.....	30
Specchietti retrovisori esterni.....	29
Specchietti termici	29
Spia MIL	92
Spie	88
Spurgo del sistema di alimentazione diesel	159
Sterzo a sforzo variabile	94
Strumentazione.....	86

T

Tachimetro	86
Tappezzeria, pulizia.....	195
Targhetta di identificazione	201
Telecomando.....	19
Temperatura esterna	83
Tergilavacrystalli	81
Tergilavalunotto	82
Tetto panoramico	33
Traino del veicolo	191
Traino di un altro veicolo	192
Traino di un rimorchio.....	150
Triangolo d'emergenza	75

U

Uso dei fari all'estero	114
Uso del presente manuale	3

V

Vani portaoggetti anteriori	60
Vano di carico	25, 70
Vano portaocchiali	60
Vano portaoggetti nel bracciolo ...	61
Vano portaoggetti sotto al sedile .	60
Vassoio ripiegabile	75
Ventilazione.....	122
Visualizzatore Grafico Info, Visualizzatore a colori Info	100
Volante riscaldato.....	80